

# Szünetmentes egység S8T-DCBU-02

**Meggátolja a berendezések leállítását, az adatvesztést és a pillanatnyi áramkimaradásokból adódó egyéb problémák kialakulását.**

- 500 ms hosszúságú biztonsági időtartamot nyújt 2,5 A kimeneti áramerősség esetén.
- Az S8VS, S82J, S82K és S8PS tápegységek 24V feszültségű kimenetére is köthető.
- Az S8TS tápegységhez S8T-BUS03 buszcsatlakozó segítségével kapcsolható.
- A biztonsági időtartam és az alkalmazható áramerősség növeléséhez akár négy egység is párhuzamosan kapcsolható.
- Megfelel a SEMI F47-0200 szabványnak.

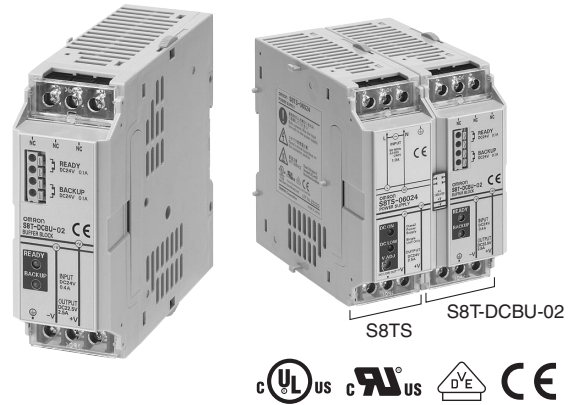

## Rendelési információ

### ■ Szünetmentes egység

Bemeneti feszültség	Kimeneti feszültség (biztonsági működés közben)	Kimeneti áramerősség	Típuszám
24 VDC (24 – 28 VDC)	22,5 V	2,5 A	S8T-DCBU-02

### ■ Tartozékok (külön rendelhető)

#### Buszcsatlakozó (a szünetmentes egységhez kapcsolható)

Típus	A csatlakozók száma	Típuszám
DC busz	1 csatlakozó	S8T-BUS03
	10 csatlakozó (lásd a megjegyzést)	S8T-BUS13

**Megjegyzés:** Egy csomag 10 darab S8T-BUS03 csatlakozót tartalmaz.

## Alapkonfiguráció

### Kapcsolat a buszcsatlakozó használatával

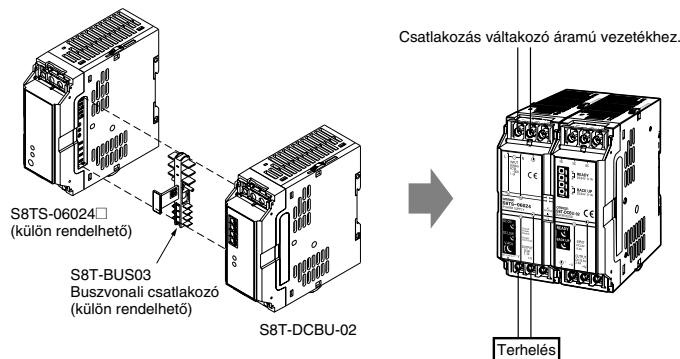

### Kapcsolat kábelezésen keresztül

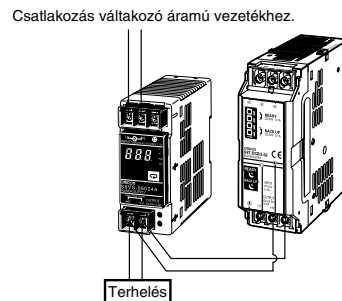

# Műszaki adatok

## Jellemzők

Termék	Típus		S8T-DCBU-02	
Bemenet	Feszültség	24 – 28 VDC		
	Áramerősség	Töltés	0,4 A	
		Készenlét	0,18 A	
Kimenet (Lásd az 1. megjegyzést.)	Biztonsági működés	Kimeneti feszültség	24 V esetén: tipikusan 22,5 V, minimum 22,0 V 28 V esetén: tipikusan 26,4 V, minimum 25,8 V	
		Kimeneti áramerősség	2,5 A	
	Biztonsági időtartam (Lásd a 2. megjegyzést.)	Az az időtartam, melynek elteltével a feszültség a teljesen feltöltött szintről 21,6 V egyenáramú feszültségre csökken. legalább 1000 ms (1,2 A kimeneti áramerősség esetén) legalább 500 ms (2,5 A kimeneti áramerősség esetén)		
További funkciók	Kimeneti funkciók (Lásd a 3. megjegyzést.)	READY jelzőfény	Igen (színe: zöld)	
		READY kimenet	Igen (relé: 24 VDC, legfeljebb 0,1 A)	
		BACKUP jelzőfény	Igen (színe: vörös)	
		BACKUP kimenet	Igen (relé: 24 VDC, legfeljebb 0,1 A)	
	Túláramvédelem	Fordított L-karakterisztika, automatikus visszaállítás, túláram-érzékelési pont: 5,8 – 6,8 A		
	Túlfeszültség-védelem	Igen		
	Párhuzamos működés	Lehetséges (legfeljebb 4 egység)		
Soros működés:	Nem lehetséges			
Egyéb	Működési környezeti hőmérséklet	Tekintse meg a <i>Technikai adatok</i> című szakaszban található terheléscsökkenési görbét. (lecsapódás és jegesedés nélkül)		
	Tárolási hőmérséklet	-25 – 65°C		
	Külső páratartalom	Működési: 25% – 85%, Tárolási: 25% – 90%		
	Átütési szilárdság (Lásd a 4. megjegyzést.)	1,0 kVAC 1 percig (az összes egyenáramú csatlakozó és GR-csatlakozó között; Tesztelési áramerősség: 20 mA) 500 VAC 1 percig (az összes egyenáramú csatlakozó/GR csatlakozó, illetve az összes jelkimeneti csatlakozó között; tesztelési áramerősség: 20 mA)		
	Szigetelési ellenállás	legalább 100 MΩ (az összes egyenáramú csatlakozó és GR-csatlakozó között) 500 VDC feszültségen		
	Rezgésállóság (Lásd az 5. és a 6. megjegyzést.)	10 – 55 Hz, 0,375 mm egyszeres amplitúdó esetén, 2 órán át X, Y és Z irányból		
	Ütésállóság (Lásd az 5. és a 6. megjegyzést.)	150 m/s <sup>2</sup> , háromszor az ±X, ±Y és ±Z tengelyek irányába		
	Elektromágneses interferencia	Kisugárzott kibocsátás	Az EN55011 Class B alapján	
	Elektromágneses árnyékolás	Megfelel az EN61000-6-2 szabványnak		
	Engedélyezések	UL: UL508 (Besorolás, Class 2: Per UL1310) (Lásd a 7. megjegyzést), UL60950, UL1604 (Class I/Division 2) cUL: CSA C22.2 No.14, No.60950, No.213 (Class I/Division 2) EN/VDE: EN50178 (=VDE0160), EN60950 (VDE0806)		
	SEMI-szabvány	SEMI F47-0200		
Tömeg	legfeljebb 450 g			

- Megjegyzés:**
1. A kimeneti jellemzők a teljesítménykimeneti csatlakozókra értendőek.
  2. További részletek: *Biztonsági időtartam* a 10. oldalon.
  3. További részletek: *Funkciók* a 7. oldalon.
  4. Ha a csatlakoztatandó S8T-DCBU-02 szünetmentes egységek száma „N”, akkor az tesztelési áramerősség értéke 20 mA × N legyen.
  5. Az S8TS-06024□ kapcsolat határozza meg.
  6. Ne feledjen záróelemet (PFP-M: külön rendelhető) szerelni a szünetmentes egység mindkét végére. További részletek: *DIN-sínek* a 14. oldalon.
  7. Az UL508 (Class 2: Per UL1310) szabványnak való megfelelés érdekében csatlakoztasson egy S8TS-06024□ egységet egy S8T-DCBU-02 szünetmentes egységhez.

## Referenciaértékek

Adat	Érték	Leírás
Megbízhatóság (MTBF)	Legalább 135 000 óra	Az MTBF a meghibásodások között átlagosan eltelt idő angol nyelvű rövidítése, amelyet az eszköz véletlen meghibásodásának valószínűségéből számolnak ki, az eszközök megbízhatóságát. Ezért nem feltétlenül a termék élettartamát adja meg.
Várható élettartam	Legalább 10 év	A várható élettartam az átlagos működési óraszámot mutatja 40°C-os környezeti hőmérséklet és 50%-os terhelés mellett. Általában a beépített alumínium elektrolitkondenzátor várható élettartama határozza meg.

# Csatlakozók

## ■ Kapcsolási rajz

### S8T-DCBU-02

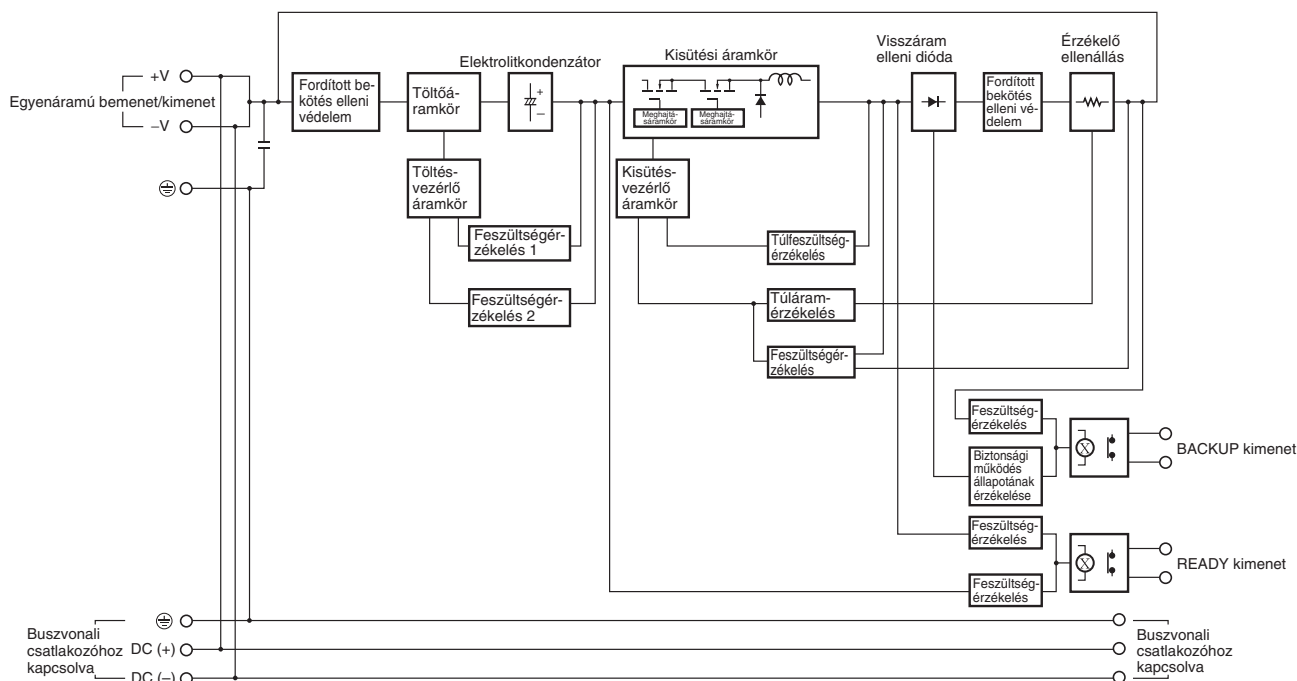

## Működés

### ■ Alkalmazás

#### Csatlakoztatható tápegységek

Az alábbi tápegységek (SELV tápegységek) csatlakoztathatók. Ha a következő tápegységekhez csatlakoztatja, akkor a szünetmentes egység a legalább 300 ms hosszúságú pillanatnyi áramszünetek esetén megfelelően működik. (Lásd az 1. megjegyzést.)

S8TS sorozat: S8TS-06024□

S8VS sorozat: S8VS-06024□, S8VS-09024□□, S8VS-12024□□, S8VS-18024□□ és S8VS-24024□□

S82K sorozat: S82K-03024, S82K-05024, S82K-□09024, S82K-□10024 és S82K-□24024□

S82J sorozat: S82J-02524□□, S82J-05024□□, S82J-10024□□ (Lásd a 2. megjegyzést.), S82J-15024□□, S82J-30024□□ és S82J-60024□□

S8PS sorozat: S8PS-05024□□ (Lásd a 2. megjegyzést.), S8PS-10024□□ (Lásd a 2. megjegyzést.), S8PS-15024□□ és S8PS-30024□□

**Megjegyzés:** 1. A biztonsági áramerősségnek 5 A-nél alacsonyabbnak kell lennie (ha a biztonsági áramerősség túllépi a 2,5 A értéket, akkor párhuzamos csatlakoztatásra van szükség), és a szünetmentes egységnek teljesen feltöltött állapotban kell lennie. Ha három vagy több S8T-DCBU-02 szünetmentes egységet használ párhuzamosan kapcsolva, és a biztonsági áramerősség meghaladja az 5 A értéket, akkor a biztonsági működéssel áthidalható áramszünet ideje csökken.

- Az S82J-10024□□, S8PS-05024□□ vagy S8PS-10024□□ tápegységhez csatlakoztatva a kimeneti feszültség az átmeneti áramszünet utáni 10 – 50 ms időtartamra hozzávetőleg 4 V-tal megnövekedhet. Ha ennek előreláthatólag valamely hátrányos hatása lenne, akkor az alábbi útmutató alapján csatlakoztasson egy diódát.

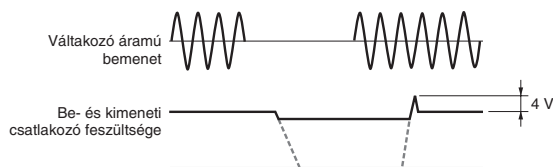

**Útmutató a dióda kiválasztásához**  
 Típus: Fém-félvezető dióda  
 Határfeszültség ( $V_{RRM}$ ): A névleges kimeneti feszültség legalább kétszerese  
 Nyitóáram ( $I_F$ ): A névleges kimeneti áramerősség legalább kétszerese

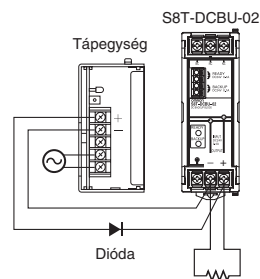

## A csatlakoztatandó tápegység

Az S8T-DCBU-02 teljesítményfelvétele hozzávetőleg 10W, ezért győződjön meg arról, hogy a tápegység kimeneti teljesítménye elegendő legyen.

Ha az S8T-DCBU-02 egységet egy előzőleg telepített tápegységhez kapcsolja, akkor a tápegység túláramvédelme miatt csökkenhet a feszültség, és előfordulhat, hogy a szünetmentes egység nem működtethető.

**Megjegyzés:** Csatlakoztasson egy, a megadott terhelési tartományba eső tápegységet az S8T-DCBU-02 egység teljesítményfelvételének figyelembevételével.

## A tápegység kiválasztása

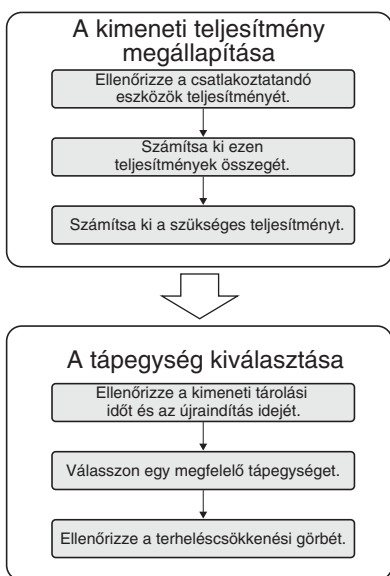

### A kimeneti teljesítmény megállapítása

#### 1. A csatlakoztatandó eszközök teljesítményének megállapítása

Ellenőrizze a csatlakoztatandó eszközök teljesítményét (W).

#### 2. Az összteljesítmény kiszámítása (Az S8T-DCBU-02 szünetmentes egységét is beleértve)

Az S8T-DCBU-02 szünetmentes egység az alábbi teljesítményfelvétellel rendelkezik. Az összteljesítmény kiszámításához adja hozzá ezt a fenti teljesítményekhez (W).

$V_{in} = 24\text{ V}$ : legfeljebb 9,6 W (a feltöltés során)

$V_{in} = 28\text{ V}$ : legfeljebb 11,2 W (a feltöltés során)

#### Az összteljesítmény kiszámítása

$$\text{Összteljesítmény (W)} = \text{Az eszközök teljesítménye (W)} + \text{Az S8T-DCBU-02 egység teljesítményfelvétele (W)}$$

### 3. A szükséges kimeneti teljesítmény kiszámítása

A tápegység szükséges kimeneti teljesítményének kiszámításához állapítsa meg a tolerancia mértékét, és alkalmazza ezt a mértéket a fentebb kiszámított összteljesítményre. A tolerancia mértékét megfelelően állapítsa meg.

#### A teljes tápegység-teljesítmény kiszámítása

$$\text{A tápegység szükséges kimeneti teljesítménye (W)} > \text{Összteljesítmény (W)} \div \text{Tolerancia-tényező}$$

Példa: Kimeneti feszültség: 24 V  
Az eszközök teljesítménye: 36 W (kimeneti áramerősség: 1,5 A)  
Toleranciatényező: 0,8  
A tápegység szükséges kimeneti teljesítménye  $> (36\text{ W} + 9,6\text{ W}) \div 0,8 = 57\text{ W}$   
Ezért S8TS-06024□ vagy S8VS-06024□ tápegységre, illetve ezeknél nagyobb teljesítményű tápegységre van szükség.

## A tápegység kiválasztása

### 1. A tápegység kimeneti tárolási idejének és újraindítási idejének megállapítása

Az átmeneti áramszünet időtartama és az áramszünet áthidalásához szükséges biztonsági időtartam közötti kapcsolat a következő ábrán figyelhető meg. Az S8T-DCBU-02 szünetmentes egységtől elvárt biztonsági időtartam az ábrán látható módon még az azonos időtartamú átmeneti áramkimaradások esetében is a csatlakoztatott tápegységtől függ.

#### A szükséges biztonsági időtartam kiszámítása

$$\text{A szükséges biztonsági időtartam} > \text{Az átmeneti áramkimaradás időtartama} + \text{A tápegység újraindítási ideje} - \text{A tápegység kimeneti tárolási ideje}$$

### Az átmeneti áramkimaradás időtartama és a biztonsági időtartam közti viszony

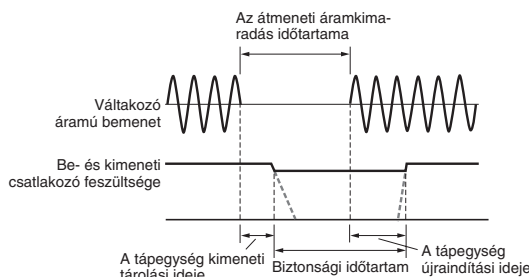

Az egyes tápegységek kimeneti tárolási idejével és újraindítási idejével kapcsolatban a következő helyeken találhat tájékoztatást: **Tápegység kimeneti tárolási ideje (Referenciaértékek)** a 12. oldalon és **Tápegység újraindítási ideje (Referenciaértékek)** a 13. oldalon.

Példa: S8T-DCBU-02: 1 egység  
Csatlakoztatott tápegység: S8TS-06024□ Tápegység  
Terhelési áramerősség: 1 A  
AC bemeneti feszültség: 200 VAC  
Átmeneti áramkimaradás időtartama: 300 ms  
Szükséges biztonsági időtartam  $> 300\text{ ms} + 270\text{ ms} - 100\text{ ms} = 470\text{ ms}$

A következő helyen található grafikonok segítségével megállapíthatja, hogy a biztonsági időtartam elegendő-e: **Biztonsági időtartam** a 10. oldalon.

### 2. A tápegység kiválasztása

Miután kiszámította a szükséges tápegység kimeneti teljesítményét, illetve a fent leírt módon megállapította a kimeneti tárolási idejét és újraindítási idejét, válassza ki a megfelelő tápegységet a 3. oldalon olvasható, **Csatlakoztatható tápegységek** című szakaszból.

### 3. A terheléscsökkenési görbe ellenőrzése

Győződjön meg arról, hogy a 2. lépésben (A kimeneti teljesítmény megállapítása című részben Az összteljesítmény kiszámítása lépésnél) kiszámított kimeneti összteljesítmény a tápegység terheléscsökkenési görbéjén belül található. Ha a teljesítmény túllépi a terheléscsökkenési görbe tartományát, akkor növelje a tápegység terhelését, vagy aktív légűtés alkalmazásával csökkentse a környezeti működési hőmérsékletet.

## Felszerelés

### Felszerelési helyzet

Szokásos felszerelés	Igen
Lefelé néző hátlappal történő felszerelés	Nem
Egyéb felszerelés	Nem

Csak a szokásos felszerelési irányt használhatja. Helytelen felszerelés esetén romlik a hőelvezetés, amely a belső alkatrészek elhasználódásához vagy károsodásához vezethet.

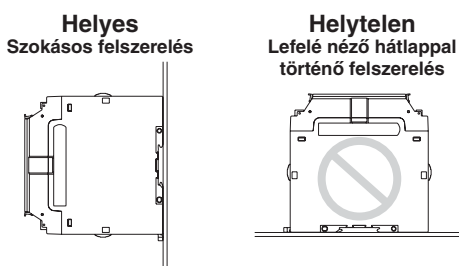

## Csatlakoztatás az S8TS-06024□ egységhez

Ha egy vagy több S8T-DCBU-02 egységet buszvonalon csatlakoztat az S8TS-06024□ készülékhez, akkor az egységek jobb és bal oldali csatlakozóját használhatja. Ha az S8T-DCBU-02 egységeket nem a végüknél csatlakoztatja, akkor romlik a hőelvezetés.

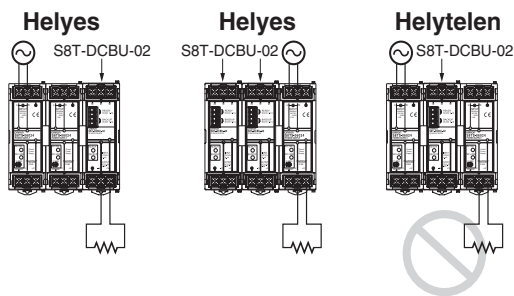

## Vezetékek csatlakoztatása

A terhelés a tápegység, illetve az S8T-DCBU-02 egység oldalára is csatlakoztatható.

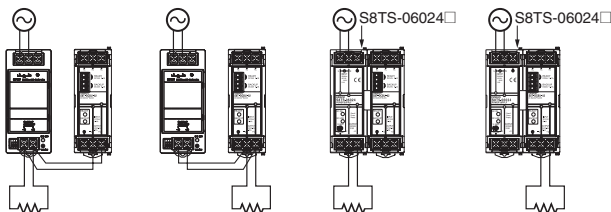

**Megjegyzés:** A lehető legvastagabb és legrövidebb kábeleket használja. Ha a kábel anyaga által okozott feszültségesés túl jelentős, akkor előfordulhat, hogy a biztonsági működés elégtelen lesz.

## Bemeneti feszültség

### Bemeneti feszültségtartomány: 24 – 28 VDC

Győződjön meg arról, hogy az S8T-DCBU-02 egység bemeneti csatlakozójára legalább 24 V bemeneti feszültség jut.

## Kimeneti feszültség

Biztonsági működéshez szükséges kimeneti feszültséget az egység automatikusan szabályozza az érzékelt bemeneti feszültség alapján. A biztonsági működés akkor kezdődik meg, ha a bemeneti feszültség 2 V-tal esik.

**Megjegyzés:** A biztonsági működéskor fellépő kimeneti feszültség 24 V-os bemeneti feszültség esetén legfeljebb 2 V-tal alacsonyabb a bemeneti feszültségnél.

## Soros kapcsolás

Nem kapcsolható egymáshoz sorosan két egység, és ezen a módon nem növelhető a kimeneti feszültség 48 V-ra és nem hozható létre pozitív és negatív kimenet.

## Párhuzamos kapcsolású működés

A kimeneti áramerősség és a biztonsági működés időtartama megnövelhető, ha az egységeket párhuzamosan kapcsolja.

A párhuzamosan csatlakoztatott egységek szokásos száma: 2

A párhuzamosan csatlakoztatott egységek legnagyobb száma: 4

Ha három vagy több egységet csatlakoztat párhuzamosan, és a biztonsági működés kimeneti áramerőssége meghaladja az 5 A-t, akkor a biztonsági működés időtartama nagy mértékben csökken. A párhuzamosan csatlakoztatott egységek biztonsági időtartamával kapcsolatban a következő helyen olvashat részletes tájékoztatást: *Biztonsági időtartam* a 10. oldalon.

**Megjegyzés:** Bár a buszvonalon csatlakozó áramerősség-kapacitásán alapuló számítás szerint az S8TS-06024□ egységhez csatlakoztatható egységek száma öt, valójában csak négy S8T-DCBU-02 egység csatlakozhat párhuzamosan.

## A buszvonalon csatlakozó használata

Az S8TS-06024□ egységhez való csatlakoztatáshoz minden esetben S8T-BUS03 buszvonalon csatlakozót használjon. Ez a csatlakozó csak egyenáramú csatlakozások létrehozásához használható. Váltakozóáramú csatlakozásokhoz nem alkalmazható.

## S8T-BUS03 Buszvonalon csatlakozó

Az S8T-BUS03 buszvonalon csatlakozón van egy választókapcsoló, amely megakadályozza az olyan tápegységek csatlakoztatását, amelyek eltérő kimeneti feszültségi jellemzőkkel rendelkeznek. Csúsztassa a választókapcsolót a 24 V állásba.

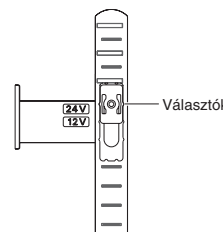

## A buszvonalon csatlakozók beillesztése és eltávolítása

A megfelelő elektromos karakterisztika fenntartásához figyeljen a következőkre.

- Ne húzza ki és ne illessze be a csatlakozókat 20 alkalomnál többször.
- Ne érjen hozzá a csatlakozó érintkezőihez.
- A csatlakozó eltávolításához illesszen egy laposfejű csavarhúzó a csatlakozó két végének valamelyikéhez.

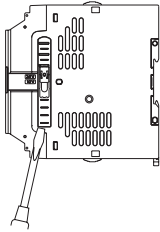

## Felszerelés DIN-sínre

Az egység DIN-sínre való szereléséhez illessze a kampót (A) a sínre, majd nyomja az egységet a (B) irányba.

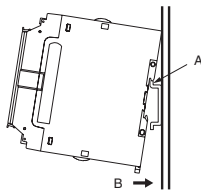

Az egység leszereléséhez húzza le a (C) alkatrészt egy laposfejű csavarhúzóval, majd húzza ki az egységet a helyéről.

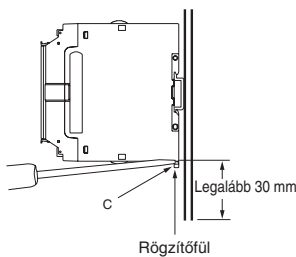

## Ellenőrzési művelet

Az egységek csatlakoztatása után az alábbiakban leírtak szerint ellenőrizze, hogy a szünetmentes egység a váltakozó áramú bemeneten jelentkező átmeneti áramkimaradások esetén megfelelően működik-e. Ez az eljárás a karbantartáshoz is szükséges.

1. Kapcsolja be a kapcsolódó váltakozó áramú tápegységet.
2. Győződjön meg arról, hogy az S8T-DCBU-02 egységen található READY (Készenlét) jelzőfény világít-e.

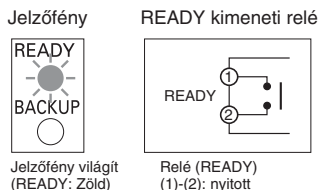

**Megjegyzés:** A jelzőfény kigyulladásá előtt a belső kondenzátor feltöltése akár 60 másodpercet is igénybe vehet.

3. Egy időzítő használatával idézzen elő megfelelő időtartamú átmeneti áramkimaradást a váltakozó áramú bemeneten. A jellemzők változása miatt ajánlatos a kívánt biztonsági időtartam 140%-át kitevő, vagy annál hosszabb áramkimaradást előidézni.

## A működés ellenőrzése és rendszeres vizsgálat

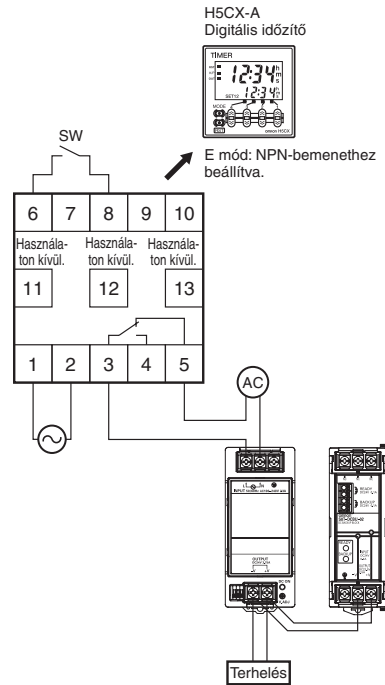

4. Győződjön meg arról, hogy a kívánt biztonsági működés megtörtént-e. A BACKUP (Biztonsági működés) jelzőfény és a BACKUP kimenet állapotának az alábbiakban bemutatott állapottal kell megegyeznie a biztonsági működés során. Ezeket is ellenőrizze.

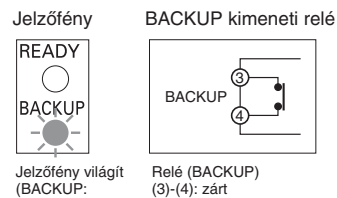

**Megjegyzés:** A biztonsági működést biztonságos környezetben végezze, ahol nem okoz kárt azzal, ha a biztonsági működés esetleg megghiúsul.

## ■ Funkciók

### READY (Készenléti) működés

A belső kondenzátor teljes feltöltése után az egység készen áll a biztonsági működésre, és a READY (Készenléti) jelzőfény, valamint a READY kimenet az alábbiakban leírtak szerint működik. A belső kondenzátor teljes feltöltése akár 60 másodpercet is igénybe vehet.

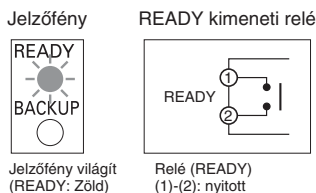

Az alábbi állapot akkor fordul elő, ha a belső kondenzátor töltőfeszültsége vagy az S8T-DCBU-02 egység kimeneti feszültsége hibás.

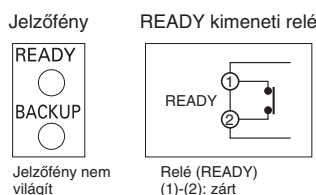

A fenti állapotban a biztonsági működés elégtelen vagy sikertelen lesz. Ha ilyen állapot áll elő (mint például az alábbi helyzetekben), akkor azonnal szüntesse meg a hiba okát:

1. A csatlakoztatott egyenáramú feszültség 23 V vagy annál alacsonyabb.
2. A csatlakozók fordítva vannak bekötve, vagy más hiba van a kábelezésben.
3. A túlfeszültségvédő áramkör bekapcsol.
4. A csatlakoztatott tápegység túláramvédő áramköre bekapcsol.

**Megjegyzés:** A kimeneti relé érintkezési áramerőssége 24 VDC feszültségen 0,1 A.

### Biztonsági működés

Az S8T-DCBU-02 egység biztonsági működésre vált, ha a csatlakoztatott tápegységen feszültségcsökkenés érzékelhető.

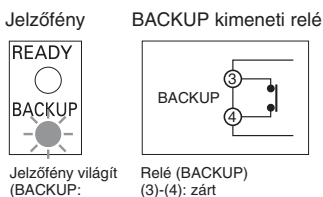

A biztonsági működés során a belső kondenzátorban tárolt energia a terhelt áramkörbe kerül. Ha a tápegység feszültsége visszaáll, akkor az S8T-DCBU-02 egység megkezdi a kondenzátor feltöltését. A kondenzátor teljes feltöltése akár 60 másodpercet is igénybe vehet. A biztonsági működés ezért nem tarthat a szükséges ideig abban az esetben, ha a biztonsági működés még a kondenzátor töltése közben kezdődik meg.

Az alábbiakban olyan példák következnek, amelyekben a biztonsági működés elégtelennek bizonyulhat.

1. A biztonsági működés a tápegység bekapcsolása után 60 másodpercen belül kezdődik meg.
2. A biztonsági működés az előző biztonsági működés után 60 másodpercen belül ismétlődik meg.
3. A terhelés hirtelen változásakor vagy az egyenáramú feszültség esését okozó egyéb helyzetekben biztonsági működés zajlik le, amely 60 másodpercen belül megismétlődik.

A READY (Készenléti) jelzőfény és a READY kimenet az alábbiak szerint működik a belső kondenzátor töltése során.

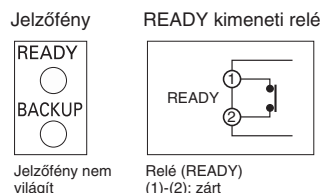

- Megjegyzés:**
1. A kimeneti relé érintkezési terhelhetősége 24 VDC feszültségen 0,1 A.
  2. Ha a csatlakoztatott tápegység túlterhelt, akkor a biztonsági működésre többször egymás után is sor kerülhet. Azonnal szüntesse meg a túlterhelés okát.
  3. A biztonsági működés nem érzékeli a váltóáramú bemenet feszültségeseit.

### Túláramvédelem

A túláramvédelmi áramkör túláram-érzékelési pontja 5,8 – 6,8 A; ebből kifolyólag automatikusan csökkenti a kimeneti feszültséget és védi a berendezéseket a rövidzár és a túláram ellen. A túláram megszűnése után a normál működés automatikusan visszaáll.

**Megjegyzés:** Ha az egység huzamosabb ideig túláram alatt üzemel, az a belső alkatrészek elhasználódásához vagy károsodásához vezethet.

### Túlfeszültség-védelem

Ha a bemeneten a bemeneti feszültségtartománynál nagyobb feszültség jön létre, vagy ha a kimeneti feszültség túllépi a meghatározott értéket, akkor a túlfeszültség-védelmi áramkör 31 és 36 V között működésbe lép, és a feszültség kikapcsolásával megvédi a terhelést a túlfeszültségből adódó meghibásodástól.

A működés visszaállításához legalább 1 perce kapcsolja ki a bemeneti tápegységet, majd kapcsolja be újra.

- Megjegyzés:**
1. A bemeneti tápegység ismételt bekapcsolása előtt szüntesse meg a túlfeszültség okát.
  2. Ha a túlfeszültség-védelmi áramkör kikapcsolja a kimenetet, akkor a biztonsági működés nem kapcsolódik be.

### Fordított bekötés elleni védelem

Az S8T-DCBU-02 még abban az esetben is védve marad, ha pozitív és a negatív csatlakozókat fordítva köti be.

# Elnevezések

## Szünetmentes egység

### S8T-DCBU-02

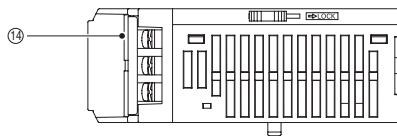
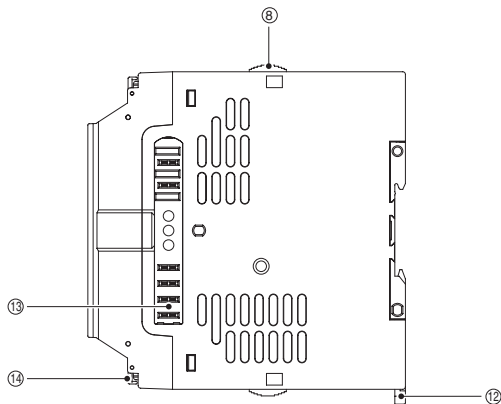
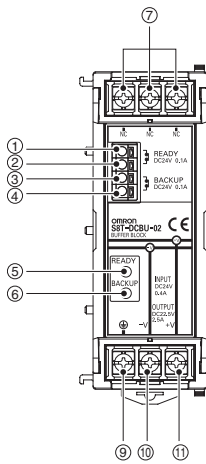

- ①, ②: READY kimenet: Nyitóérintkező
- ③, ④: BACKUP kimenet: Nyitóérintkező
- ⑤: READY (Készenlét) jelzőfény (Készenlét: Zöld)
- ⑥: BACKUP (Biztonsági működés) jelzőfény (Biztonsági működés: Vörös)
- ⑦: Nyitó
- ⑧: Csúszka

- ⑨: Védőföldelés csatlakozása
- ⑩: Be- és kimeneti csatlakozó (-V)
- ⑪: Be- és kimeneti csatlakozó (+V)
- ⑫: Sínűtköző
- ⑬: Buszvonali csatlakozó érintkezője
- ⑭: Érintkezőegység fedele

## Buszvonali csatlakozó

### S8T-BUS-03

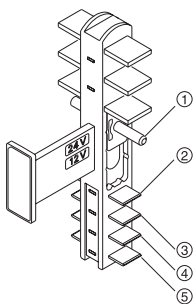

- ①: Választókapcsoló
- ②: Földcsatlakozó
- ③: Nyitó
- ④: Egyenáramú érintkező (+V)
- ⑤: Buszvonali egyenáramú érintkező (-V)



# Technikai adatok

## Jellemzők

### Terheléscsökkenési görbe

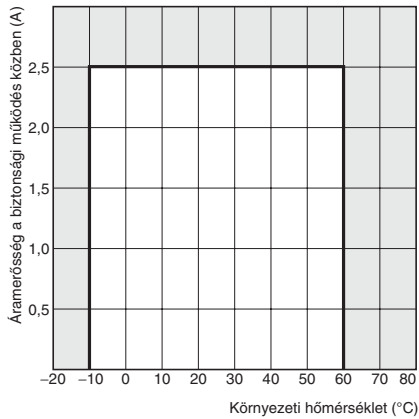

- Megjegyzés:**
1. Ha a természetes légáramlás korlátozott, akkor a túlmelegedés elkerülése érdekében alkalmazzon aktív léghűtést.
  2. A környezeti hőmérsékletet a szünetmentes egység alatt 50 milliméterrel kell mérni.
  3. Ellenőrizze a csatlakoztatandó tápegységek terheléscsökkenési görbéit. A következő helyen azokkal a terheléscsökkenési görbékkel kapcsolatban találhat tájékoztatást, amelyeket a szünetmentes egység és az S8TS-06024□ tápegység összekapcsolásakor kell alkalmaznia: *Csatlakozások az S8TS egységhez (Referenciaértékek)* a 11. oldalon.

### Időzítési diagramok

#### Indítás

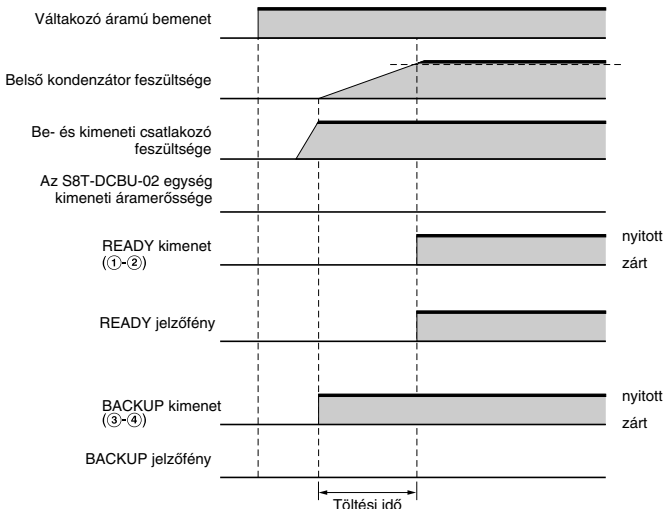

#### Átmeneti áramkimaradás vagy feszültségcsökkenés

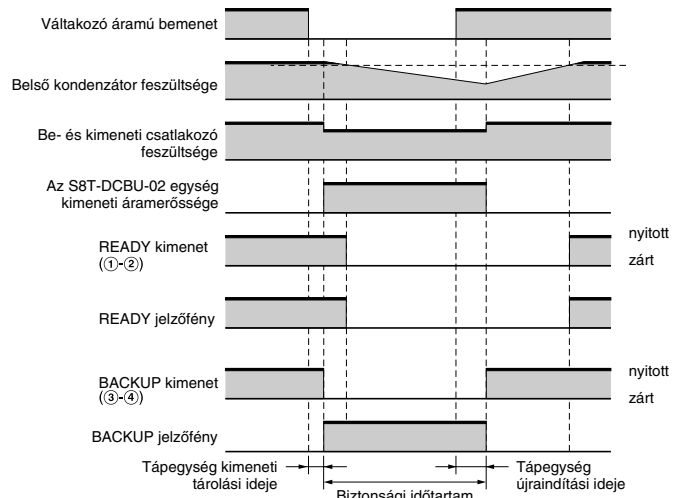

#### A tápegység megszakítása vagy leállítása

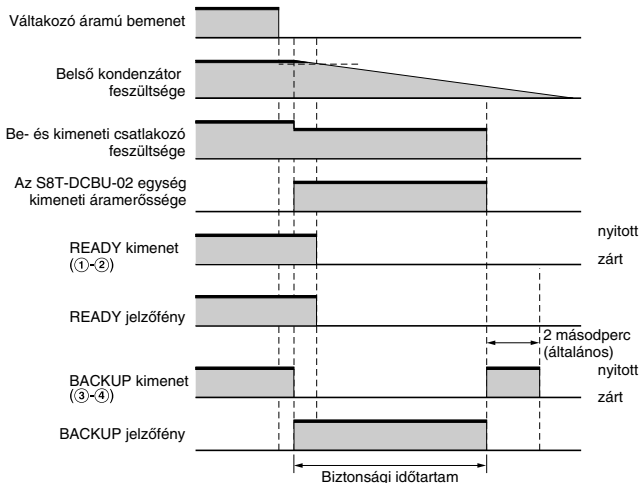

## ■ Biztonsági időtartam

### Különálló működés

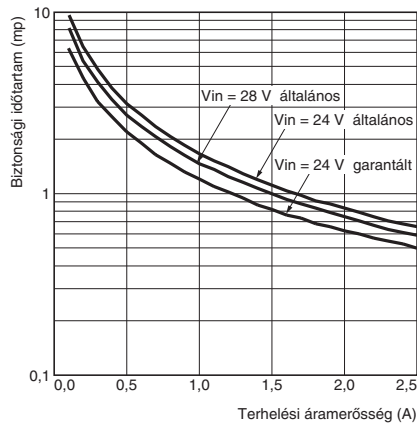

### Párhuzamos működés 2 egységgel

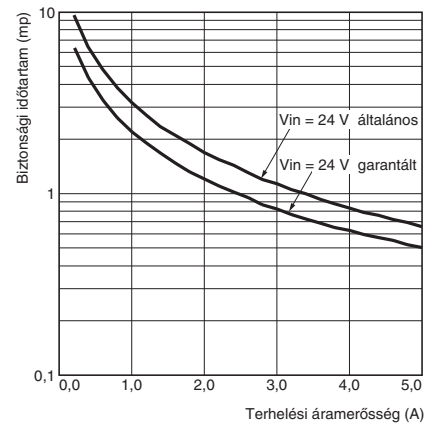

### Párhuzamos működés 3 egységgel

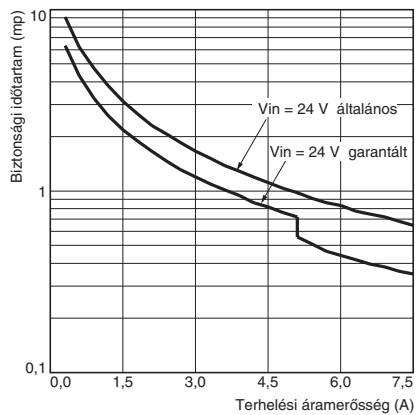

### Párhuzamos működés 4 egységgel

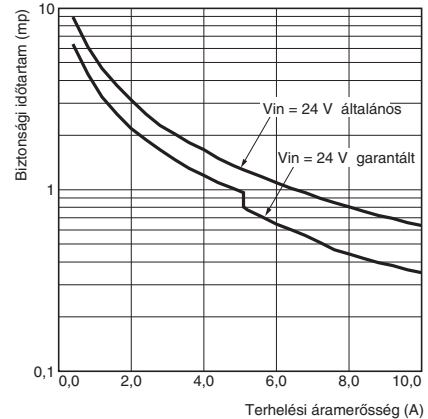

- Megjegyzés:**
1. A biztonsági időtartam csökkenhet, ha állandó terhelést (például egy egyenáramú-egyenáramú átalakítót) kapcsol az áramkörhöz.
  2. Ha a bemeneti feszültség nő, akkor a biztonsági működés kimeneti feszültsége is nő, és így a terhelés magasabb teljesítményfelvétele miatt lecsökken a biztonsági időtartam.

## ■ Csatlakozások az S8TS egységhez (Referenciaértékek)

### Az S8TS-06024□ egység terheléscsökkenési görbéi az S8TS-06024□ egység csatlakoztatása esetén

Az S8TS-06024□ egységek száma	S8TS-06024□ névleges bemenet	Az S8T-DCBU-02 egységek száma	Terheléscsökkenési görbe	Névleges kimeneti teljesítmény
1	200 – 240 VAC	1	*1	50 W
	100 – 120 VAC	1	*2	50 W
1 (+1)	100 – 120/200 – 240 VAC	1	*3	44 W
2		1	*4	110 W
2 (+1)		1	*5	98 W
3		1	*6	170 W
3 (+1)		1	*7	152 W
4		1	*8	230 W
4 (+1)		1	*9	206 W
1	200 – 240 VAC	2	*10	40 W
	100 – 120 VAC	2	*11	40 W
1 (+1)	100 – 120/200 – 240 VAC	2	*12	34 W
2		2	*13	100 W
2 (+1)		2	*14	88 W
3		2	*15	160 W
3 (+1)		2	*16	142 W
1	200 – 240 VAC	3	*17	30 W
	100 – 120 VAC	3	*18	30 W
1 (+1)	100 – 120/200 – 240 VAC	3	*19	24 W
2		3	*20	90 W
2 (+1)		3	*21	78 W
1	200 – 240 VAC	4	*22	20 W
	100 – 120 VAC	4	*23	20 W

- Megjegyzés:**
1. A „+1” egy további S8TS-06024□ alapegység csatlakoztatását jelzi redundáns rendszer használata esetén.
  2. Ha a természetes légáramlás korlátozott, akkor a túlmelegedés elkerülése érdekében alkalmazzon aktív léghűtést.
  3. A megadott környezeti hőmérséklet mérése a termék alatt 50 milliméterrel történ.
  4. Az S8T-DCBU-02 egység S8TS-06024□ egységtől származó energiafogyasztása (egységenként hozzávetőleg 10 W) csökkenti a kimeneti teljesítményt abban az esetben, ha több S8TS-06024□ egységet csatlakoztat.
  5. Az S8T-DCBU-02 névleges kimeneti áramerőssége a csatlakoztatott S8TS-06024□ egységek számától függetlenül egységenként 2,5 A.

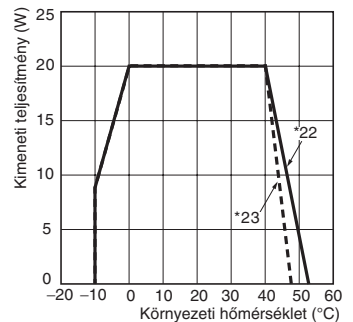
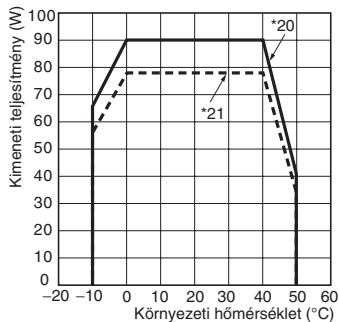
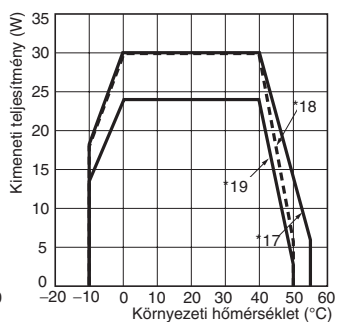
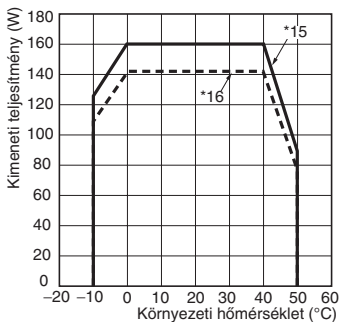
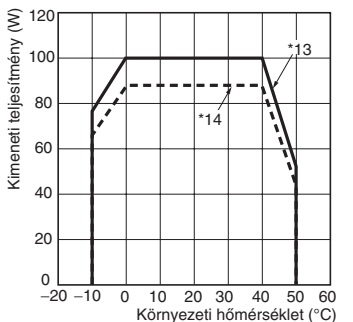
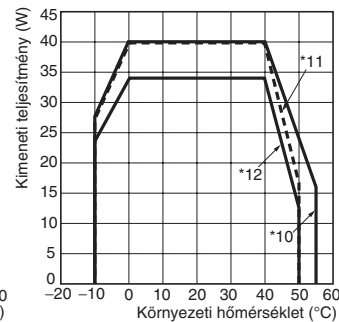
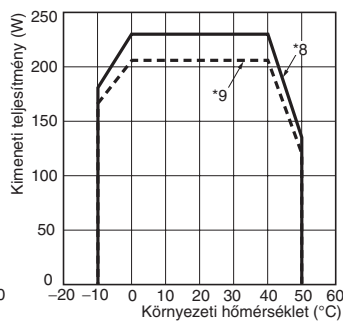
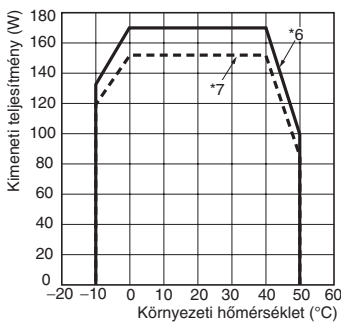
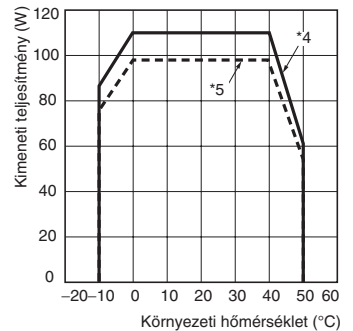
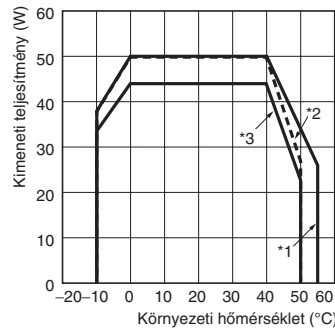

## ■ Tápegység kimeneti tárolási ideje (Referenciaértékek)

A névleges áramerősség a terhelő áramra vonatkozik.

Sorozat	Típuszám	Terhelési áramerősség (A)	Kimeneti tárolási idő (ms)	
			100 VAC	200 VAC
S8TS	06024□	0,5	163	167
		1	98	100
		1,5	70	70
		2,1	56	58
S8VS	06024□	0,5	158	664
		1	88	382
		1,5	57	266
		2,1	36	194
	09024□□	1	118	508
		2	58	274
		2,95	34	176
	12024□□	1	262	262
		2	148	148
		3	102	102
		4,2	72	72
	18024□□	2	225	230
		4	107	120
		6	71	75
		6,3	65	70
	24024□□	2,5	170	170
		5	68	72
		7,5	52	56
		8,4	40	44
	S82K	03024	0,25	192
0,5			120	515
0,75			82	375
0,9			66	315
05024		0,5	118	505
		1	66	295
		1,5	41	200
		1,7	35	178
09024/ 10024		1	130	130
		2	67	73
		3	41	46
		3,4	34	39
P09024/ P10024		1	140	124
		2	75	68
		3	46	41
		3,4	41	36
24024□		2,5	164	170
		5	81	86
		7,5	50	56
		8,4	42	48
P24024□		2,5	185	192
		5	93	105
		7,5	60	67
		8,4	51	58

Sorozat	Típuszám	Terhelési áramerősség (A)	Kimeneti tárolási idő (ms)	
			100 VAC	200 VAC
S82J	02524□□	0,2	170	700
		0,4	105	470
		0,6	74	345
		0,7	62	300
	05024□□	0,5	117	524
		1	65	300
		1,5	44	210
		1,7	38	185
	10024□□	1	133	600
		2	71	325
		3	46	210
		3,7	37	173
	15024□□	1,5	133	144
		3	66	73
		4,5	42	50
		5,3	34	40
	30024□	2,5	190	200
		5	100	105
		7,5	68	70
		10	48	50
60024□	2,5	353	365	
	5	193	203	
	7,5	130	138	
	10	98	104	
S8PS	05024□□	0,5	145	167
		1	98	100
		1,5	74	79
		1,7	72	75
	10024□□	1	160	160
		2	100	100
		3	70	70
		3,7	52	52
	15024□□	1,5	260	300
		3	128	130
		4,5	73	75
		5,3	50	52
	30024□□	2,5	440	440
		5	220	220
		7,5	131	132
		10	80	80

## ■ Tápegység újraindítási ideje (Referenciaértékek)

Sorozat	Típuszám	Újraindítási idő (ms)					
		Átmeneti áramkimaradás időtartama: 300 ms		Átmeneti áramkimaradás időtartama: 500 ms		Átmeneti áramkimaradás időtartama: 1000 ms	
		100 VAC	200 VAC	100 VAC	200 VAC	100 VAC	200 VAC
S8TS	06024□	320	270	320	270	345	290
S8VS	06024□	220	5	280	95	380	155
	09024□□	220	5	286	100	390	157
	12024□□	360	248	400	288	432	322
	18024□□	230	198	247	216	263	235
	24024□□	5	5	5	5	15	5
S82K	03024	14	6	14	6	14	6
	05024	16	8	16	8	16	8
	09024/10024	5	5	60	52	65	60
	P09024/P10024	68	54	68	54	70	56
	24024□	86	52	86	52	86	52
	P24024	14	5	350	126	396	150
S82J	02524□□	11	10	11	10	12	11
	05024□□	188	72	200	82	224	100
	10024□□	175	4	198	82	218	98
	15024□□	210	76	216	76	218	76
	30024□	117	70	117	70	117	70
	60024□	158	86	158	86	158	86
S8PS	05024□□	196	172	208	174	292	224
	10024□□	225	180	233	187	287	217
	15024□□	225	184	240	198	337	252
	30024□□	325	304	330	325	340	335

## Méretetek

Megjegyzés: Ha nincs másképpen jelölve, akkor minden érték milliméterben értendő.

## ■ Szünetmentes egység

### Szünetmentes egység

#### S8T-DCBU-02

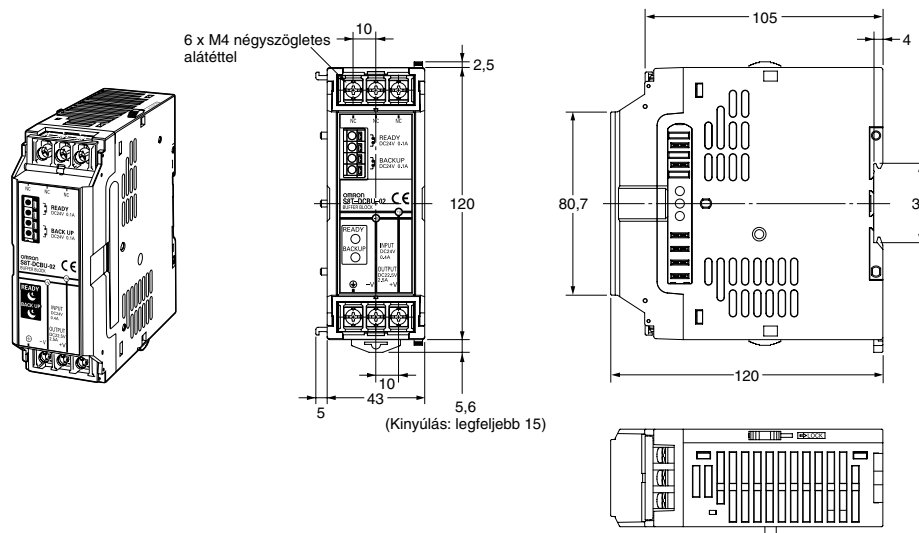

## Buszvonalali csatlakozó

### S8T-BUS03

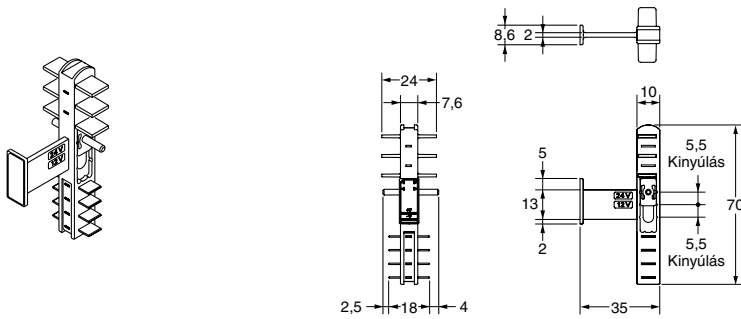

## ■ DIN-sínek

### Szerelősínek (anyaguk: alumínium)

#### PFP-100N PFP-50N

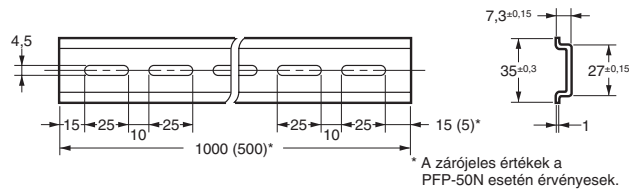
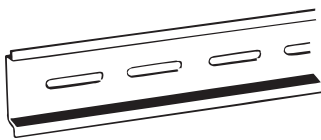

#### PFP-100N2

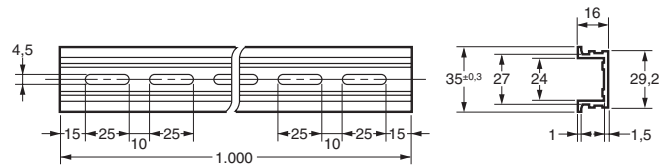
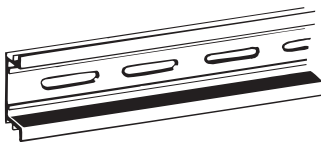

## Zárólemez

### PFP-M

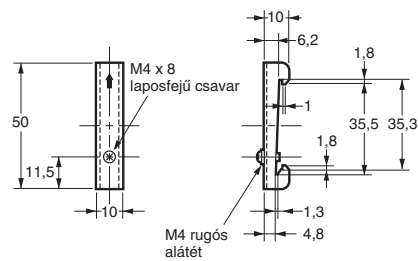
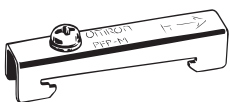

# Biztonsági óvintézkedések

## FIGYELMEZTETÉS

### Telepítés és környezet

Ha a csavarokat nem húzza meg megfelelően, akkor kisebb tüzesetek fordulhatnak elő, vagy a kábelek kicsúszása miatt sikertelenné válhat a biztonsági működés. A kioldódás elkerüléséhez a csatlakozók csavarjait 1,08 Nm nyomatékkal húzza meg.



A csatlakozó fedelét csak abban az esetben távolítsa el, ha buszvonali csatlakozót köt be, ellenkező esetben áramütés fordulhat elő.



Ha a csatlakozó kicsúszik a helyéről, áramütés fordulhat elő, és a biztonsági működés sikertelen. Az alapegység és az S8T-DCBU-02 egység csatlakoztatásakor ne fedje biztonságosan lezárni a csúszkát és rögzítőt; ezzel elkerülhető, hogy a rázkódás miatt a csatlakozó kicsússzon a helyéről.



A belső alkatrészek időnként elhasználódhatnak vagy károsodhatnak, és a biztonsági működés elégtelenné válhat. Ne használja az S8T-DCBU-02 egységet olyan alkalmazási területeken, ahol a terhelt áramkörön gyakorta fordul elő bekapcsolási túláram vagy túlterhelési áramerősség.



Gondoskodjon arról, hogy a felszerelés során ne juthassanak kábeldarabok vagy egyéb törmelékdarabok az S8T-DCBU-02 egységbe, ellenkező esetben az S8T-DCBU-02 egység károsodhat.



### Működés

Ne érintse meg az S8T-DCBU-02 egységet, amikor az áram alatt van, illetve közvetlenül a kikapcsolás után, ellenkező esetben égési sérülések fordulhatnak elő.



Feszültség alatti rendszerhez ne csatlakoztasson S8T-DCBU-02 egységeket, illetve ne válassza le róla azokat, ellenkező esetben áramütés fordulhat elő.



### Karbantartás

Ne szerelje szét az S8T-DCBU-02 egységet, és ne érintse meg annak belső alkatrészeit, ellenkező esetben áramütés fordulhat elő.



## Óvintézkedések a biztonságos használat érdekében

Az S8T-DCBU-02 használata közbeni biztonság érdekében hajtsa végre az alábbi óvintézkedéseket.

### A csatlakoztatandó tápegység beállítása és kiválasztása

- Csak az alább meghatározott tápegységek csatlakoztathatók. Meghatározott tápegységek: S8TS sorozat, S8VS sorozat (SELV tápegység) S82K sorozat, S82J sorozat, S8PS sorozat.

Csak a 24 V kimeneti feszültséggel és a 25 W vagy annál magasabb kimeneti teljesítménnyel rendelkező tápegységek csatlakoztathatók.

- A csatlakoztatandó tápegység kiválasztásakor vegye számításba az S8T-DCBU-02 egység működési áramerősségét és teljesítményét is, és hagyjon megfelelő tűréshatárt.

### Felszerelés

- A túlzott hőszugárzás miatt a belső alkatrészek esetenként elhasználódhatnak vagy meghibásodhatnak. Az S8T-DCBU-02 egységet csak a meghatározott feltételek mellett működtetheti.
- A termék hosszú és megbízható működésének biztosításához alkalmazzon megfelelő hőelvezetési módszert.
- A terméket olyan helyre telepítse, ahol természetes légáramlás alakulhat ki körülötte.

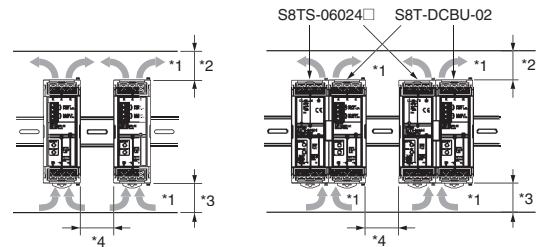

\*1. A légáramlás iránya  
\*2. Legalább 75 mm  
\*3. Legalább 75 mm  
\*4. Legalább 20 mm

### Telepítés/kábelezés

- Csatlakoztassa megfelelően a földkábel, ellenkező esetben áramütés vagy hibás működés fordulhat elő.
- Győződjön meg arról, hogy az érintkezőkhöz a megfelelő kábelek csatlakoznak-e, ellenkező esetben tüzesetek fordulhatnak elő.
- A csatlakozók meghúzása során ne gyakoroljon 100 N-nál nagyobb erőt az érintkezőegységre.
- Az érintkezőfedél lezárásával gondoskodjon arról, hogy a külső tárgyak ne okozhassanak rövidzárlatot az érintkezőkön.
- A tápellátás bekapcsolása előtt távolítsa el az S8T-DCBU-02 egységet borító csomagolóanyagokat, és győződjön meg arról, hogy semmi nem akadályozza a hőelvezetést.
- Az alábbi táblázatban felsorolt kábelek használatával az esetleges terhelési rendellenességek esetén a kábelek nem bocsátanak ki füstöt és nem gyulladnak ki. Vékony kábelek használata esetén az is előfordulhat, hogy a biztonsági működés a feszültség esése miatt elégtelenné válik.

### Be- és kimeneti csatlakozók

Terhelési áramerősség	A csatlakoztatott S8T-DCBU-02 egységek száma	Ajánlott vezetékátmérő
2,5 A-ig	1	AWG 14 – 20 (keresztmetszet: 0,517 – 2,081 mm <sup>2</sup> )
5,0 A-ig	2	AWG 14 – 18 (keresztmetszet: 0,823 – 2,081 mm <sup>2</sup> )
7,5 A-ig	3	AWG 14 – 16 (keresztmetszet: 1,309 – 2,081 mm <sup>2</sup> )
10 A-ig	4	AWG 14 (keresztmetszet: 2,081 mm <sup>2</sup> )

Jelkimeneti érintkezők: AWG 14 – 22 (keresztmetszet: 0,326 – 1,309 mm<sup>2</sup>)  
(Csupaszott kábelvég hossza: 11 mm)

### Telepítési környezet

- Ne telepítse az S8T-DCBU-02 egységet olyan helyre, ahol ütődéseknek vagy rázkódásnak van kitéve. Az áramköri megszakítókhoz hasonló eszközök is rázkódási források lehetnek. Az S8T-DCBU-02 egységet olyan helyre telepítse, ahol a lehető legmesszebb van az ütődéseket vagy rázkódást okozó eszközöktől. Ezen kívül szereljen PFP-M zárólemezt a termék mindkét végére.
- Ha az S8T-DCBU-02 egységet olyan helyre telepíti, ahol túlságosan erős, nagyfrekvenciás zaj van jelen, akkor az S8T-DCBU-02 egységet a lehető legtávolabb helyezze el a zajforrásoktól.

## A működés és tárolás környezeti feltételei

- Az S8T-DCBU-02 egységet  $-25 - +65^{\circ}\text{C}$  hőmérsékleten, 25% – 90% relatív páratartalom mellett tárolja.
- Ne használja az S8T-DCBU-02 egységet a terhelési tartományon kívül (tehát a 9. oldalon található terheléscsökkenési görbén látható, sötét színnel ( ) jelzett területhez tartozó helyzetekben), ellenekező esetben a belső alkatrészek elhasználódhatnak vagy meghibásodhatnak.
- Az S8T-DCBU-02 egység 25% – 85% relatív páratartalom mellett használható.
- Ne használja az S8T-DCBU-02 egységet közvetlen napsugárzásnak kitett helyen.
- Ne használja az S8T-DCBU-02 egységet olyan helyen, ahol folyadékok, idegen anyagok vagy korrozív gázok hatolhatnak bele.

## A használatlal kapcsolatos

### óvintézkedések

- Miután csatlakoztatta az eszközöket az S8TS-DCBU-02 egységhez, győződjön meg arról, hogy az S8T-DCBU-02 egység elégséges mértékű és megfelelő biztonsági működést hajt végre.
- Az alkalmazni kívánt rendszer használatával ellenőrizze előre a terhelési áramerősséget annak megállapításához, hogy elegendő-e a biztonsági időtartam.
- Ellenőrizze, hogy a READY (Készenlét) jelzőfény és a kimenet megfelelően működik-e. A biztonsági működés elégtelen lehet, ha a READY (Készenlét) jelzőfény és a kimenet hibásan működik.
- Az S8T-DCBU-02 egység biztonsági működése nem csak a pillanatnyi áramkimaradások és feszültségesések esetén kapcsolódik be, hanem a tápellátás kikapcsolásakor is. A biztonsági időtartam kis terhelések esetén különösen hosszú. Az S8T-DCBU-02 egységhez csatlakoztatott eszközök ellenőrzésével győződjön meg arról, hogy az egység működése megfelelően leállt.

## Rendszeres ellenőrzés és rendszeres csere

Az S8T-DCBU-02 egység beépített elektrolitkondenzátorokat tartalmaz, melyek élettartama korlátozott. Hajtson végre rendszeres ellenőrzést és cserét. A működési időtartam növekedésével az elektrolitkondenzátor teljesítőképessége romlik, és ez idővel elégtelen teljesítményhez vezethet. A rendszeres cserével kapcsolatban vegye figyelembe az alábbi irányelveket.

Külső hőmérséklet	A csere gyakorisága	
	Hely kihagyva az egységek között	S8TS egységhez kapcsolva
legfeljebb 30°C	15 év	15 év
40°C	12 év	8,5 év
50°C	6 év	5,5 év (Lásd a megjegyzést.)
60°C	3 év	---

**Megjegyzés:** Az S8TS egység terhelési aránya 60%-ra korlátozódik a terheléscsökkenési görbe miatt.

## Akkumulátorok töltése

Amennyiben a csatlakoztatott terhelés egy akkumulátor, akkor alkalmazzon túláram-korlátozó és túlfeszültségvédő áramkört.

## A buszvonali csatlakozó kezelése

- Ne ejtse el a buszvonali csatlakozót és ne tegye ki nagy erejű ütésnek.
- Ne illessze be és húzza ki a buszvonali csatlakozót 20 alkalomnál többször. Ne érjen a buszvonali csatlakozó érintkezőihez. Az érintkezési hibák az elektromos teljesítmény romlásához vezethetnek.



## Hibaelhárítás

Az alábbi táblázat azokat a hibákat sorolja fel, amelyek az S8T-DCBU-02 egység használata során előfordulhatnak. A táblázat a hibák valószínűsíthető okairól és a hibák elhárításáról is tartalmaz tájékoztatást. Tekintse át az adott helyzetre vonatkozó pontokat.

Időpont	Ok	Leírás	Megoldások
A telepítés során	Az S8TS-06024□ és az S8T-DCBU-02 egység nem kapcsolható össze.	A buszvonali csatlakozó egy olyan választókapcsolóval rendelkezik, amely megakadályozza a 12-V és az 5-V feszültségű S8TS egységek hibás csatlakoztatását. A csatlakoztatás nem lehetséges, ha a választókapcsoló nem a megfelelő egységhez van beállítva.	Állítsa a buszvonali csatlakozó választókapcsolóját 24 V állásba. Lásd: <i>S8T-BUS03 Buszvonali csatlakozó</i> a 5. oldalon.
A működés ellenőrzések (Lásd: <i>Ellenőrzési művelet</i> a 6. oldalon.)	Az ellenőrzési művelet 2. lépésében csatlakoztatott S8TS-06024□ egység nem működik.	Az S8T-BUS03 buszvonali csatlakozó nem csatlakoztatja a váltakozó áramú vezetékét az S8TS-06024□ egység csatlakoztatásakor. Előfordulhat, hogy az S8T-DCBU-02 egységet két S8TS-06024□ egység közé csatlakoztatta.	Az S8T-DCBU-02 egységet az összekapcsolt egységek jobb vagy bal oldali végéhez csatlakoztassa. Lásd: <i>Felszerelés</i> a 5. oldalon.
	Az S8T-DCBU-02 egység READY (Készenlét) jelzőfénye nem világít, amikor az ellenőrzési művelet 2. lépésében az S8TS egységhez csatlakoztatja.	Az S8T-DCBU-02 és az S8TS egységek csatlakoztatásakor az S8T-BUS03 buszvonali csatlakozó szolgálhatja a tápellátást. Lehet, hogy a buszvonali csatlakozó nincs csatlakoztatva. Lehet, hogy olyan buszvonali csatlakozót (például S8T-BUS02 csatlakozót) használt, amely nem csatlakoztatja az egyenáramú vezetékét.	Az S8T-DCBU-02 és az S8TS-06024□ egységeket S8T-BUS03 buszvonali csatlakozóval kapcsolja össze. Lásd: <i>Alapkonfiguráció</i> a 1. oldalon. Az S8T-DCBU-02 és az S8TS-06024□ egységeket S8T-BUS03 buszvonali csatlakozóval kapcsolja össze. Lásd: <i>Alapkonfiguráció</i> a 1. oldalon.
	Az S8T-DCBU-02 egység READY (Készenlét) jelzőfénye nem világít az ellenőrzési művelet 2. lépésében.	A belső kondenzátor teljes feltöltése a tápegység bekapcsolása után akár 60 másodpercet is igénybe vehet. A tápegység bekapcsolása után a READY (Készenlét) jelzőfénye nem kapcsol azonnal be. Előfordulhat, hogy az S8T-DCBU-02 egység pozitív és negatív be- és kimeneti csatlakozóit fordítva kötötte be, illetve hogy a tápegységet nem a megfelelő érintkezőhöz csatlakoztatta (pl. egy nyitóérintkezőhöz).	Ellenőrizze, hogy a tápegység bekapcsolása után 60 másodpercen belül kigyullad-e a READY (Készenlét) jelzőfénye. Lásd: <i>READY (Készenléti) működés</i> a 7. oldalon. Győződjön meg arról, hogy a kábelek bekötése megfelelő. Az S8T-DCBU-02 egység belső áramkörei még abban az esetben is védve maradnak, ha pozitív és a negatív érintkezőket fordítva csatlakoztatja. Lásd: <i>Fordított bekötés elleni védelem</i> a 7. oldalon.
		Az S8T-DCBU-02 feszültségbemenetén 23 V vagy annál alacsonyabb feszültség mérhető.	Ellenőrizze az S8T-DCBU-02 egység be- és kimeneti csatlakozóit, és állítsa be a tápegység feszültségkimenetét 24 V, vagy annál nagyobb feszültségre. Lásd: <i>Bemeneti feszültség</i> a 5. oldalon.
		Lehet, hogy a csatlakoztatott tápegység túláramvédelmi rendszere működésbe lépett, és a feszültség 23 V alá esett.	Az S8T-DCBU-02 egység fogyasztása 0,4 A, így a csatlakoztatott tápegység névleges áramerőssége nem jut el teljes egészében a terhelést jelentő eszközhöz. Növelje a csatlakoztatott tápegység teljesítményét. Lásd: <i>A tápegység kiválasztása</i> a 4. oldalon.
	Az ellenőrzési művelet 4. lépésében a biztonsági működés időtartama elmarad a várható biztonsági időtartamtól.	Lehet, hogy a csatlakoztatott tápegység újraindítási időtartama túl hosszú az átmeneti áramkimaradások után. Előfordulhat, hogy a biztonsági működés során megnő a feszültség és ezáltal az energiafogyasztás is.	Az átmeneti áramkimaradás időtartama eltér attól a biztonsági időtartamtól, amely az áthidaláshoz szükséges. Válasszon rövidebb újraindítási időtartammal rendelkező tápegységet, vagy kösse az S8T-DCBU-02 egységeket párhuzamosan a biztonsági időtartam meghosszabbításához. Lásd: <i>A tápegység kiválasztása</i> a 4. oldalon. A biztonsági működés során a kimeneti feszültség automatikusan beállításra kerül az S8T-DCBU-02 bemenetére érkező feszültség alapján. Kösse az S8T-DCBU-02 egységeket párhuzamosan a biztonsági időtartam meghosszabbításához. Lásd: <i>Párhuzamos kapcsolású működés</i> a 5. oldalon.
		A biztonsági működés során a kimeneti áramerősség a vártnál nagyobb lehet.	Kösse az S8T-DCBU-02 egységeket párhuzamosan a biztonsági időtartam meghosszabbításához. Lásd: <i>Párhuzamos kapcsolású működés</i> a 5. oldalon.
	Az ellenőrzési művelet 4. lépésében a biztonsági működés feszültségkimenete túl alacsony.	Lehet, hogy a csatlakoztatott tápegység túláramvédelmi rendszere működésbe lépett, és az S8T-DCBU-02 egység bemenetén mérhető feszültség 24 V alá esett. A terheléshez vezető kábel túl hosszú vagy túl vékony, és ez túlságosan nagy feszültségesést okoz.	Az S8T-DCBU-02 egység fogyasztása 0,4 A, így a csatlakoztatott tápegység névleges áramerőssége nem jut el teljes egészében a terhelést jelentő eszközhöz. Növelje a csatlakoztatott tápegység teljesítményét. Lásd: <i>A tápegység kiválasztása</i> a 4. oldalon. Használja a lehető legvastagabb és legrövidebb kábeleket. A biztonsági működés során mérhető kimeneti feszültséglegfeljebb 2 v-tal lesz alacsonyabb a bemeneti feszültségnél. Lásd: <i>Vezetékek csatlakoztatása</i> a 5. oldalon.

Időpont	Ok	Leírás	Megoldások
A működés ellenőrzésekor (Lásd: <i>Ellenőrzési művelet</i> a 6. oldalon.)	Az ellenőrzési művelet 4. lépésében, biztonsági működéskor a feszültségkimenet túl alacsony.	Lehet, hogy az S8T-DCBU-02 egység túláramvédelme működésbe lépett.	Vegye számításba az alkalmazás terhelhetőségét, vagy az S8T-DCBU-02 egységek párhuzamos kapcsolásával növelje a biztonsági működés során mérhető kimeneti áramerősséget. Lásd: <i>Párhuzamos kapcsolású működés</i> a 5. oldalon.
	A BACKUP jelzőfény nem világít az ellenőrzési művelet 4. lépésében.	A csatlakoztatott tápegység kimeneti tárolási ideje elegendő lehet a pillanatnyi áramkimaradás áthidalásához.	Egy időzítő segítségével növelje a csatlakoztatott tápegység váltakozó áramú bemenetén jelentkező áramkimaradás időtartamát, és győződjön meg arról, hogy a BACKUP jelzőfény világít. Lásd: <i>A tápegység kiválasztása</i> a 4. oldalon.
		A biztonsági működés során az S8T-DCBU-02 egység feszültségkimenete csökkenhet amiatt, hogy az S8T-DCBU-02 túláramvédelme működésbe lépett.	Vegye számításba az alkalmazás terhelhetőségét, vagy az S8T-DCBU-02 egységek párhuzamos kapcsolásával növelje a biztonsági működés során mérhető kimeneti áramerősséget. Lásd: <i>Párhuzamos kapcsolású működés</i> a 5. oldalon.
Valós működés során	A READY (Készenlét) jelzőfény nem világít, és a READY kimenet kikapcsolt állapotú.	Az S8T-DCBU-02 feszültségbemenetén 23 V vagy annál alacsonyabb feszültség mérhető.	Ellenőrizze az S8T-DCBU-02 egység be- és kimeneti csatlakozóin mérhető feszültséget, és állítsa be a tápegység feszültségkimenetét 24 V, vagy annál nagyobb feszültségre. Lásd: <i>Bemeneti feszültség</i> a 5. oldalon.
		Előfordulhat, hogy 31 V, vagy annál nagyobb feszültség érkezett az S8T-DCBU-02 egység be- és kimeneti csatlakozóira, és emiatt működésbe lépett a túlfeszültségvédő áramkör.	Állítsa alaphelyzetbe a túlfeszültség-védelmet (legalább 1 perce kapcsolja ki a bemeneti tápegységet, majd kapcsolja be újra). Lásd: <i>Túlfeszültség-védelem</i> a 7. oldalon.
	A biztonsági időtartam lerövidült.	Elképzelhető, hogy egymás után több áramkimaradás is előfordul.	A biztonsági időtartam mérésekor a beépített elektrolitkondenzátorok teljesen feltöltött állapotban vannak. Ha az átmeneti áramkimaradások egymáshoz képest egy percen belül ismétlődnek, akkor a töltési szint nem lesz teljes, és a biztonsági időtartam lerövidül. Lásd: <i>Biztonsági működés</i> a 7. oldalon.
		Elképzelhető, hogy a beépített elektrolitkondenzátorok teljesítőképessége leromlott.	Az egység korlátozott élettartamú elektrolitkondenzátorokat tartalmaz. Ha az elektrolitkondenzátor túllépi hasznos élettartamát, akkor kapacitása csökken és egyéb jellemzői is leromlanak. Emiatt a biztonsági időtartam lerövidül. Lásd: <i>A működés ellenőrzése és rendszeres vizsgálat</i> a 6. oldalon és <i>Rendszeres ellenőrzés és rendszeres csere</i> a 16. oldalon.
	Zaj észlelhető a READY (Készenlét) kimeneten.	Az S8T-DCBU-02 bemeneti feszültsége nagyon közel áll a 23 V értékhez.	Ellenőrizze az S8T-DCBU-02 egység be- és kimeneti csatlakozóin mérhető feszültséget, és állítsa be a tápegység feszültségkimenetét 24 V, vagy annál nagyobb feszültségre. Lásd: <i>Bemeneti feszültség</i> a 5. oldalon.
	A kimeneti feszültség még azután sem áll vissza, hogy a tápellátás az átmeneti áramkimaradás után helyreállt.	Lehet, hogy a csatlakoztatott tápegység védelmi rendszere működésbe lépett, és a tápegység kikapcsolt.	Állítsa alaphelyzetbe a csatlakoztatott tápegység védelmi rendszerét.
A biztonsági működés ismételtelen bekapcsolódik.	Ha több S8TS-06024□ egységet is csatlakoztatott, akkor az egyik egység hibás lehet.	Cserélje ki a hibás S8TS-06024□ egységet.	
	A terhelés ingadozása túláramot okozhatott a tápegységben.	Vegye számításba az alkalmazás terhelhetőségét, vagy növelje a csatlakoztatott tápegység teljesítményét. Lásd: <i>Biztonsági működés</i> a 7. oldalon.	



# A garanciával és az alkalmazással kapcsolatos megfontolások

## Olvassa el és értelmezze ezt a dokumentumot

A termékek megvásárlása előtt kérjük, olvassa el és értelmezze ezt a dokumentumot. Ha bármilyen kérdése vagy észrevétele merülne fel, kérjük, lépjen kapcsolatba az OMRON képviselőjével.

## A garancia és a felelősség korlátozása

### GARANCIA

Az OMRON az OMRON általi gyártástól számított három éves időtartamra (vagy a szerződésben külön megadott időtartamra) kizárólagos garanciát vállal arra, hogy termékei mentesek az anyagokból és a megmunkálásból eredő hibáktól.

AZ OMRON SEM KIFEJEZETLEN SEM VÉLELMEZETLEN NEM GARTANTÁLJA ÉS NEM ÁLLÍTJA, HOGY TERMÉKEI MINDEN SZABÁLYNAK MEGFELELNEK, FORGALMAZHATÓK ÉS ADOTT CÉLOKNAK MEGFELELNEK. A VÁSÁRLÓ VAGY A FELHASZNÁLÓ TUDOMÁSUL VESZI, HOGY EGYEDÜL A VÁSÁRLÓ VAGY A FELHASZNÁLÓ ÁLLAPÍTOTTA MEG A TERMÉK ALKALMASSÁGÁT A HASZNÁLATI TERÜLET ÁLTAL TÁMASZOTT KÖVETELMÉNYEK TELJESÍTÉSÉRE. AZ OMRON MINDEN EGYÉB KIFEJEZETT ÉS VÉLELMEZETT GARANCIÁVÁLLALÁST KIZÁR.

### A FELELŐSSÉG KORLÁTOZÁSA

AZ OMRON SEMMILYEN MÓDON NEM FELELŐS A TERMÉKEKKEL KAPCSOLATOS KÜLÖNLEGES, KÖZVETETT VAGY KÖVETKEZMÉNYKÉNT KIALAKULÓ KÁROKÉRT, PROFITKIESÉSEKÉRT VAGY ÜZLETI VESZTESÉGEKÉRT, MÉG AKKOR SEM, HA AZ ILYEN JELLEGŰ KÖVETELÉS SZERZŐDÉSEN, GARANCIÁN, HANYAGSÁGON VAGY KÖZVETLEN FELELŐSSÉGEN ALAPUL.

Az OMRON bármely eseményre vonatkozó felelőssége semmilyen esetben sem lépheti túl a felelősségi követelés alapját képező termék árát.

AZ OMRON SEMMILYEN ESETBEN SEM VÁLLAL FELELŐSSÉGET A TERMÉKEK GARANCIÁJÁVAL, JAVÍTÁSÁVAL VAGY A RÁJUK VONATKOZÓ EGYÉB KÖVETELÉSEKKEL KAPCSOLATBAN, HACSAK AZ OMRON ELEMZÉSE MEG NEM ERŐSÍTI, HOGY A TERMÉKEK KEZELÉSE, TÁROLÁSA, TELEPÍTÉSE ÉS KARBANTARTÁSA MEGFELELŐEN TÖRTÉNT, ILLETVE A TERMÉKEK NEM SZENNYEZŐDTEK, NEM TÖRTÉNT RONGÁLÁS, HELYTELEN HASZNÁLAT, ILLETVE ILLETÉKTELEN MÓDOSÍTÁS VAGY JAVÍTÁS.

## Az alkalmazással kapcsolatos megfontolások

### A HASZNÁLATRA VALÓ ALKALMASSÁG

Az OMRON nem vállal felelősséget a vásárló által alkalmazott termékek kombinációjára alkalmazható szabványokkal, törvényekkel vagy szabályokkal, sem pedig a termékek használatával kapcsolatban.

Tegyen meg mindent annak megállapítása érdekében, hogy a termék megfelel-e azoknak a rendszereknek, gépeknek és berendezéseknek, amelyekkel kapcsolatban használatra kerül.

Ismerje meg és tartsa tiszteletben a termék használatára vonatkozó valamennyi korlátozást.

A TERMÉKEK CSAK ABBAN AZ ESETBEN HASZNÁLHATÓK OLYAN ALKALMAZÁSI TERÜLETEN, AMELY KOMOLY VESZÉLYT JELENT EMBERÉLETRE ÉS TULAJDONRA, HA A RENDSZER EGÉSZÉRE A KOCKÁZATOK FIGYELEMBEVÉTELÉVEL KERÜLT MEGTERVEZÉSRE, ÉS HA AZ OMRON RENDSZEREK A FELHASZNÁLÁSI TERÜLETRE VONATKOZÓ MEGFELELŐ MINŐSÍTÉS ÉS TELEPÍTÉS MELLETT TÖLTIK BE SZEREPÜKET A BERENDEZÉS VAGY RENDSZER EGÉSZÉBEN.

## Felelősség elhárítása

### TELJESÍTMÉNYADATOK

Az ebben a dokumentumban olvasható teljesítményadatok útmutatásul szolgálnak a megfelelőséget megállapítani kívánó felhasználó számára, és nem vonatkozik rájuk garancia. Az adatok az OMRON tesztkörnyezetére vonatkozhatnak, és a felhasználóknak viszonyítani kell azokat a valós alkalmazás szükségleteihez. A valós teljesítményre az OMRON *A garancia és a felelősség korlátozása* című szakaszban leírtak szerint vállal garanciát.

### A SPECIFIKÁCIÓK MÓDOSULÁSA

A termékspecifikációk valamint a tartozékok a fejlesztések és egyéb okok miatt bármikor módosulhatnak. A megvásárolt termék aktuális specifikációival kapcsolatban érdeklődjön az OMRON képviselőjénél.

### MÉRET ÉS TÖMEG

A méret és a tömeg névleges adat, és még abban az esetben sem használható gyártási célokra, ha a tűréshatárok fel vannak tüntetve.

Cat. No. T029-HU1-01A

**Az állandó termékminőség javítás érdekében, fenntartjuk a műszaki adatok előzetes bejelentés nélküli változtatásának a jogát.**

MAGYARORSZÁG  
OMRON ELECTRONICS Kft.  
1046 Budapest, Kiss Ernő u. 3  
Tel: 399-30-50  
Fax: 399-30-60  
www.omron.hu  
infohun@eu.omron.com