

Pulsgivare E6C2-C



Egenskaper

- Riktningsskännande med nollpuls
- Liten dimension - Ø 50 mm, längd 40 mm
- Upp till 2000 pulser/varv
- Hög svarsfrekvens 100 kHz
- Skyddsklass IP64

CE
IP67

Typöversikt

Utgång	Anslutningsspänning	Upplösning	Typbeteckning
NPN öppen kollektor	12 till 24 VDC	10, 20, 30, 40, 50, 60, 100, 200, 300, 360, 400, 500, 600, 1000, 1200, 1500, 1800, 2000, pulser/varv	E6C2-CWZ6C
Spänningsutgång	12 till 24 VDC		E6C2-CWZ3E
Line driver	12 till 24 VDC		E6C2-CWZ1X
PNP öppen kollektor	12 till 24 VDC	100, 200, 360, 500, 600, 1000, 2000 pulser/varv	E6C2-CWZ5B

Anm: För givare med upplösning 1000, 1200, 1500, 1800 och 2000 är anslutningsspänningen 12 till 24 VDC.



Pulsgivare E6C2-C

Teknisk data

Typ	E6C2-CWZ6C	E6C2-CWZ3E	E6C2-CWZ1X	E6C2-CWZ5B
Anslutningsspänning	5 (-5%) till 24 VDC (+15%)	5 (-5%) till 12 VDC (+10%)	5 VDC5 (-5%) till 12 VDC	12 (-10%) till 24 VDC (+15%)
Strömförbrukning	80 mA max.	100 mA max.	1600 mA max.	100 mA max.
Upplösning	10, 20, 30, 40, 50, 60, 100, 200, 300, 360, 400, 500, 600, 1000, 1200, 1500, 1800, 2000 Pulser/varv			100, 200, 360, 500, 600, 1000, 2000 Pulser/varv
Utgångsfaser	A, B och Z (reversibel)		A, A, B, B, Z, Z	A, B och Z (reversibel)
Utgång	NPN öppen kollektor	Spänningsutgång (NPN)	Line driver	PNP öppen kollektor
Svarsfrekvens	100 Hz			50 Hz
Fasvinkel	90° ± 45° mellan A och B (1/4T ± 1/8T)			
Stig- och falltid	1 µs		0,1 µs	
Isolationsresistans	100 M Ω min. (vid 500 VDC)			
Överslagsspänning	500 VAC, 50/60 Hz under 1 min			
Axelbelastning	Radiell: 5kgf (49,0N) Axiell: 3kgf (29,4N)			
Tröghetsmoment	10 g · cm ² (1 x 10 ⁻⁶ kg · cm ²) max. 3 g · cm ² (3 x 10 ⁻⁷ kg · cm ²) max. vid 600 pulser/varv max.			
Startmoment	100 gf · cm (9,8 mN S m) max.			
Varvtal max.	6000 varv/minut			
Vibration	Förstörande: 10 till 500 Hz, 150 m/s ² (15 G) eller 2-mm dubbel amplitud under 11 min 3 gånger i X-, Y- och Z-led			
Vikt	400 g max. (kabellängd: 2 m)			
Chock	Förstörande: 1000 m/s ² (100G) 3 gånger i X-, Y- och Z-led			
Omgivningstemperatur	- 10°C till 70°C			
Skyddsklass	IP64			

Anslutningar

E6C2-CWZ6C

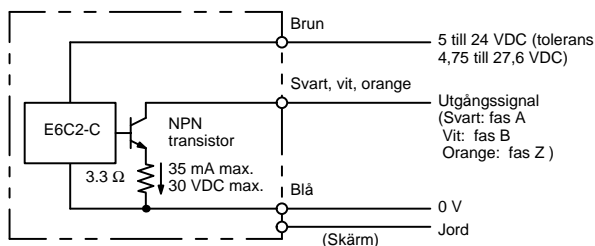

E6C2-CWZ3E

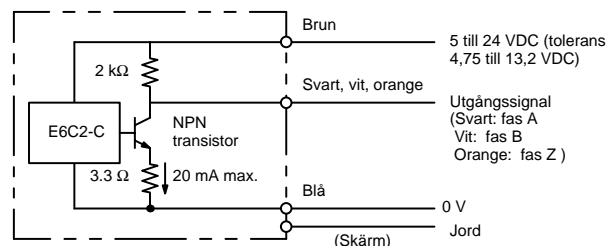

E6C2-CWZ1X

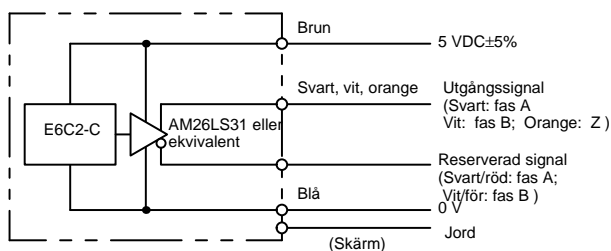

E6C2-CWZ5B

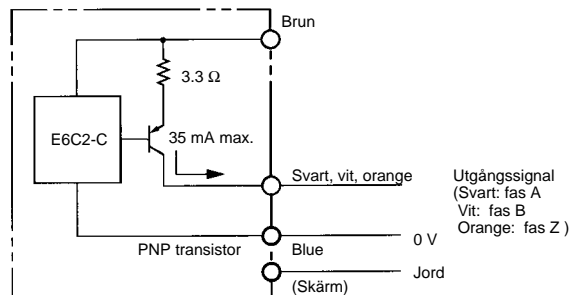

Pulsgivare E6C2-C

Måttuppgifter (mm)

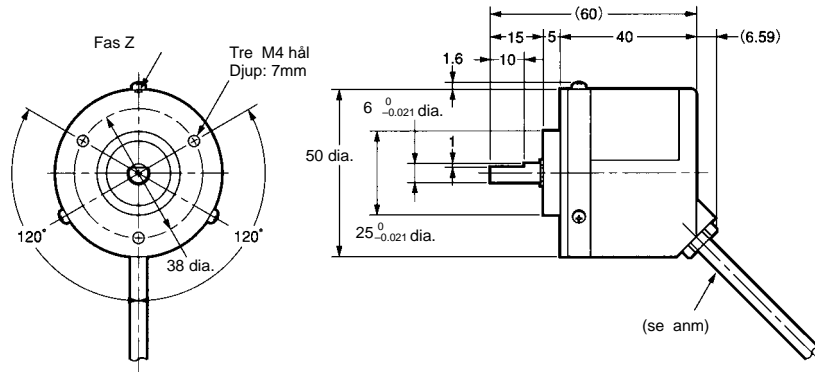
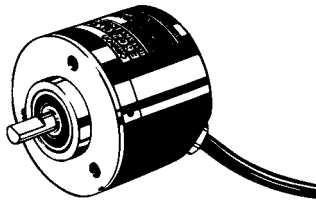

Anm: 2 m PVC kabel, 5 dia. femledare och skärm,
Line driver: åttaledare

E69-C06B (ingår i leverans)

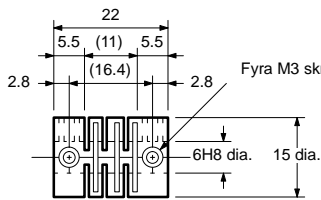

E69-C68B

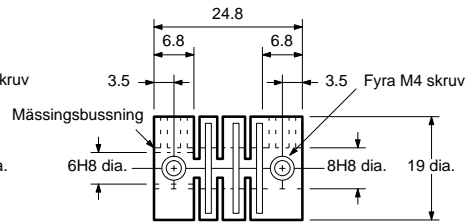

E69-C06M (Metall)

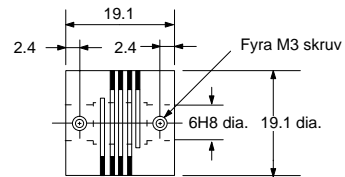

E69-FCA

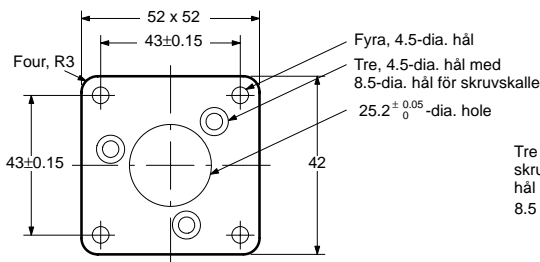

E69-FCA02

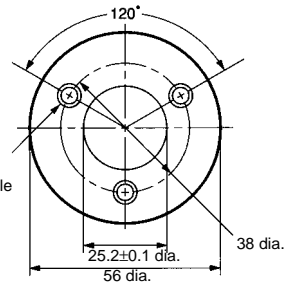

Monteringsvinkel
(i E69-FCA02 ingår 3 st)

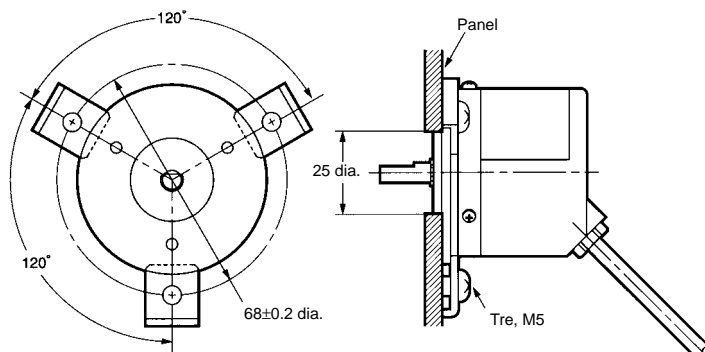
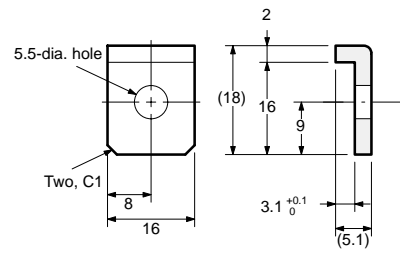

Pulsgivare E6C2-C

Måttuppgifter (mm) (fortsättning)

E69-2 (3 st/sats)

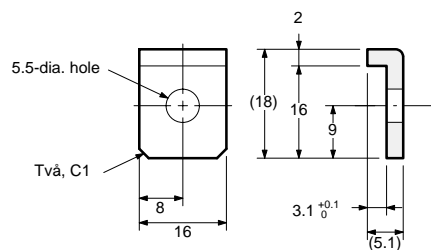

Anm: E69-2 ingår i E69-FCA02

Tillbehör

Beskrivning	Typbeteckning
Axelkoppling	E69-C06B
	E69-C68B
	E69-C06M
Fläns	E69-FCA
	E69-FCA02
Monteringsvinkel	E69-2