

CIMR-G7C

Varispeed G7

Первый в мире инвертор, выполненный по трехуровневой схеме

- Трехуровневое управление (класс 400 В)
- Векторное регулирование тока и вольт-частотное регулирование (V/F) с датчиком или без датчика
- Регулирование вращающего момента (с замкнутым и разомкнутым контуром)
- Бесшумная работа
- Автоподстройка с вращением или без вращения
- Торможение с повышенным скольжением
- Функция энергосбережения
- Панель управления с ЖК-дисплеем
- Дополнительная карта с функциями ПЛК
- Стандартный протокол связи Modbus (RS-485)
- Дополнительные интерфейсы связи: DeviceNet, Profibus, CANOpen, LONworks, Ethernet
- Программные средства для конфигурирования на ПК: CX-Drive и DriveWorksEZ
- Сертификаты CE, UL и cUL
- Специализированное прикладное программное обеспечение



Номинальные параметры

- Класс 200 В, 3-фазные, от 0,4 до 110 кВт
- Класс 400 В, 3-фазные, от 0,4 до 300 кВт

Состав сервосистемы

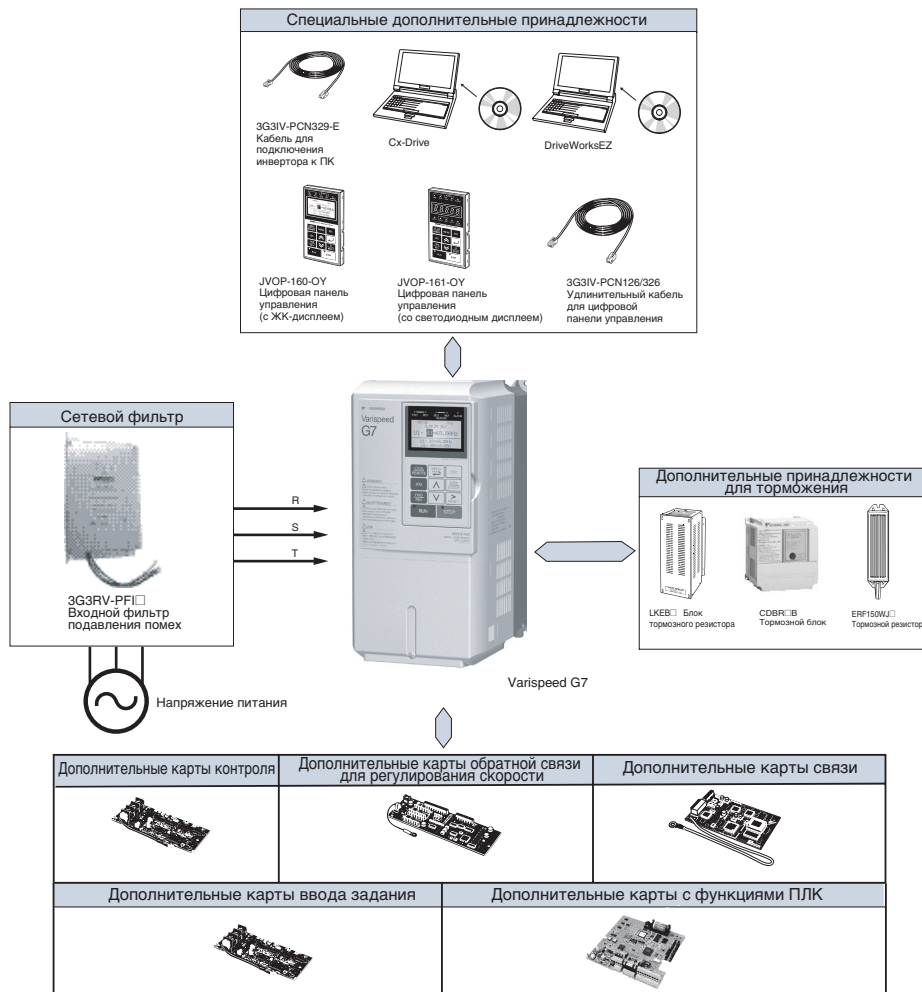

Характеристики

Расшифровка номера модели



Класс 200 В¹

Модель CIMR-G7C□		20P4	20P7	21P5	22P2	23P7	25P5	27P5	2011	2015	2018	2022	2030	2037	2045	2055	2075	2090	2110	
Выходные характеристики	Макс. мощность двигателя ² кВт	0,4	0,75	1,5	2,2	3,7	5,5	7,5	11	15	18,5	22	30	37	45	55	75	90	110	
	Мощность кВтА	1,2	2,3	3,0	4,6	6,9	10	13	19	25	30	37	50	61	70	85	110	140	160	
	Номинальный ток А	3,2	6	8	12	18	27	34	49	66	80	96	130	160	183	224	300	358	415	
	Максимальное напряжение	3-фазное, 200/208/220/230/240 В (Пропорционально входному напряжению)																		
Источник питания	Макс. выходная частота	400 Гц (программируемая)																		
	Номинальное входное напряжение и частота	3-фазное напряжение 200/208/220/230/240 В, 50/60 Гц ³																		
	Допустимое отклонение напряжения	+10 %, -15 %																		
Подавление гармоник	Дроссель	Заказывается дополнительно									В комплекте									
	12-пульсное	Не предусмотрено									Возможно ⁴									

1. Силовая цепь инверторов класса 200 В выполнена по двухуровневой схеме.
2. Макс. мощность двигателя указана для стандартного 4-полюсного двигателя. Номинальный ток выбранной модели инвертора должен находиться в пределах допустимого диапазона токов двигателя.
3. При использовании инвертора класса 200 В мощностью 30 кВт и более, имеющего охлаждающий вентилятор с 3-фазным питанием 230 В 50 Гц или 240 В 50/60 Гц, для вентилятора требуется трансформатор.
4. Для выпрямления по 12-пульсной схеме требуется 3-проводный трансформатор.

Класс 400 В¹

Модель CIMR-G7C□		40P4	40P7	41P5	42P2	43P7	45P5	47P5	4011	4015	4018	4022	4030	4037	4045	4055	4075	4090	4110	4132	4160	4185	4220	4300	
Выходные характеристики	Макс. мощность двигателя ² кВт	0,4	0,75	1,5	2,2	3,7	5,5	7,5	11	15	18,5	22	30	37	45	55	75	90	110	132	160	185	220	300	
	Мощность инвертора кВтА	1,4	2,6	3,7	4,7	6,9	11	16	21	26	32	40	50	61	74	98	130	150	180	210	250	280	340	460	
	Номинальный ток А	1,8	3,4	4,8	6,2	9	15	21	27	34	42	52	65	80	97	128	165	195	240	270	325	370	450	605	
	Максимальное напряжение	3-фазное, 380/400/415/440/460/480 В (Пропорционально входному напряжению)																							
Источник питания	Макс. выходная частота	400 Гц (программируемая)																							
	Номинальное входное напряжение и частота	3-фазное напряжение 380/400/415/440/460/480 В, 50/60 Гц																							
	Допустимое отклонение напряжения	+10 %, -15 %																							
Подавление гармоник	Дроссель постоянного тока	Заказывается дополнительно									В комплекте														
	12-пульсное выпрямление	Не предусмотрено									Возможно ³														

1. Силовая цепь инверторов класса 400 В выполнена по трехуровневой схеме.
2. Макс. мощность двигателя приведена для стандартного 4-полюсного двигателя. Номинальный ток выбранной модели инвертора должен находиться в пределах допустимого диапазона токов двигателя.
3. Для выпрямления по 12-пульсной схеме требуется 3-проводный трансформатор.

Исполнения по степени защиты

Класс 200 В	Модель CIMR-G7C□	20P4	20P7	21P5	22P2	23P7	25P5	27P5	2011	2015	2018	2022	2030	2037	2045	2055	2075	2090	2110					
	Исполнение в закрытом корпусе (IEC IP20)	Стандартное исполнение										Исполнение по заказу				Не предусмотрено								
Исполнение с открытым шасси (IEC IP00)	Получается из модели с закрытым корпусом путем удаления верхней и нижней крышек										Стандартное исполнение													
Класс 400 В	Модель CIMR-G7C□	40P4	40P7	41P5	42P2	43P7	45P5	47P5	4011	4015	4018	4022	4030	4037	4045	4055	4075	4090	4110	4132	4160	4185	4220	4300
	Исполнение в закрытом корпусе (IEC IP20)	Стандартное исполнение										Исполнение по заказу										Не предусмотрено		
Исполнение с открытым шасси (IEC IP00)	Получается из модели с закрытым корпусом путем удаления верхней и нижней крышек										Стандартное исполнение													

Общие характеристики

Номер модели CIMR-G7C□		Характеристики	
Характеристики регулирования	Метод регулирования	ШИМ с синусоидальной огибающей. Векторное регулирование с замкнутым контуром, векторное регулирование 1/2 с разомкнутым контуром, вольт-частотное регулирование (V/f), вольт-частотное регулирование (V/f) с датчиком (PG)	
	Характеристики вращающего момента	150 % при 0,3 Гц (векторное регулирование 2 с разомкнутым контуром) 150 % при 0 об/мин (векторное регулирование с замкнутым контуром)	
	Диапазон регулирования скорости	1:200 (векторное регулирование 2 с разомкнутым контуром) 1:1000 (векторное регулирование с замкнутым контуром)	
	Погрешность регулирования скорости	± 0,2 % (векторное регулирование с разомкнутым контуром) ± 0,02 % (векторное регулирование с замкнутым контуром) (25°C ± 10°C)	
	Реакция на управляющее воздействие по скорости	10 Гц (векторное регулирование 2 с разомкнутым контуром) 30 Гц (регулирование с датчиком (PG))	
	Ограничение вращающего момента	Предусмотрено (отдельно для каждого из 4 секторов путем настройки констант) (Векторное регулирование)	
	Погрешность регулирования вращающего момента	± 5 %	
	Диапазон частот	от 0,01 до 400 Гц	
	Погрешность частоты (температурная характеристика)	Цифровое задание частоты: ± 0,01 % (-10°C...+40°C) Аналоговое задание частоты: ± 0,1 % (25°C ± 10°C)	
	Минимальный шаг (разрешение) установки частоты	Цифровое задание частоты: 0,01 Гц Аналоговое задание частоты: 0,025 Гц/50 Гц (11 разрядов + знак)	
	Разрешение по выходной частоте	0,001 Гц	
	Перегрузочная способность и максимальный ток	150 % от номинального выходного тока в течение 1 минуты 200 от номинального выходного тока в течение 0,5 с	
	Сигнал задания частоты	0 ... +10 В; -10 ... +10 В; 4 ... 20 мА; импульсная последовательность	
	Время разгона/торможения	0,01...6000,0 с (выбор одной из 4-х комбинаций независимых значений времени разгона и времени торможения)	
	Тормозной момент	Около 20 % (приблиз. 125 % при использовании тормозного резистора, тормозного транзистора, встроенного в инверторы мощностью 15 кВт или меньше)	
Основные функции управления	Перезапуск при кратковременном сбое питания, поиск (определение) скорости, обнаружение пониженного/повышенного момента, ограничение момента, 17 переключаемых фиксированных скоростей (максимум), 4 комбинации значений времени разгона и времени торможения, разгон/торможение с S-профилем, 3-х проводное управление, автоподстройка (с вращением или без вращения), функция удержания частоты, включение/выключение охлаждающего вентилятора, компенсация скольжения, компенсация вращающего момента, автоматический перезапуск после сбоя, частоты пропуска, возможность задания верхней/нижней границы для задания частоты, торможение постоянным током при запуске и останове, торможение с повышенным скольжением, улучшенное ПИД-регулирование, функция энергосбережения, протокол связи MEMOBUS (RS-485/422, макс. скорость 19,2 кбит/с), 2 набора параметров двигателя, функция сброса ошибки и функция копирования параметров.		
Функции защиты	Защита двигателя	Защита от перегрева при помощи электронного теплового реле.	
	Защита от кратковременного превышения тока	Прекращение работы примерно при 200 % от номинального выходного тока.	
	Защита плавким предохранителем	Прекращение работы при перегорании предохранителя.	
	Защита от перегрузки	150 % от номинального тока в течение 1 минуты 200 % от номинального тока в течение 0,5 с	
	Защита от повышенного напряжения	Инвертор класса 200 В: прекращение работы при напряжении в шине постоянного тока свыше 410 В. Инвертор класса 400 В: прекращение работы при напряжении в шине постоянного тока свыше 820 В.	
	Защита от пониженного напряжения	Инвертор класса 200 В: прекращение работы при напряжении в шине постоянного тока ниже 190 В. Инвертор класса 400 В: прекращение работы при напряжении в шине постоянного тока ниже 380 В.	
	Возобновление работы после кратковременного пропадания питания	Можно выбрать такой режим, при котором работа после мгновенного пропадания питания возобновляется, если питание восстанавливается в течение 2 с.	
	Перегрев ребра охлаждения	Защита при помощи терморезистора	
	Предотвращение опрокидывания ротора	Раздельное предотвращение опрокидывания ротора при разгоне, торможении и в рабочем режиме.	
	Защитное заземление	Защита обеспечивается электронными схемами.	
Индикатор заряда	Светится при уровне напряжения в шине постоянного тока прибл. 10 В= или выше.		
Условия эксплуатации	Рабочая температура окружающей среды	от -10°C до 40°C (закрытая настенная модель) от -10°C до 45°C (модель с открытым шасси)	
	Влажность окружающей среды	Макс. 95 % (без конденсации)	
	Температура хранения	от -20°C до +60°C (кратковременная температура при транспортировке)	
	Место установки	В помещении (при отсутствии агрессивных газов, пыли и т.п.)	
	Высота над уровнем моря	макс. 1000 м	
Вибрация	10...20 Гц, 9,8 м/с ² макс.; 20...50 Гц, 2 м/с ² макс.		

Размеры

Исполнение с открытым шасси (IEC IP00)



Рис. 1

Напряжение	Макс. мощность двигателя, кВт	Инвертор CIMR-G7C□	Рис.	Размеры (мм)								Приблиз. вес, кг	Тип охлаждения
				W	H	D	W1	H1	H2	D1	T1		
Класс 200 В (3-фазн.)	0,4	-----	1	Не предусмотрены. Используйте модель в исполнении IP20, удалив верхнюю и нижнюю крышки.									
	0,75	-----											
	1,5	-----											
	2,2	-----											
	3,7	-----											
	5,5	-----											
	7,5	-----											
	11	2011											
	15	2015											
	18,5	2018											
	22	2022											
	30	2030											
37	2037												
45	2045												
55	2055												
75	2075												
90	2090												
110	2110												
Класс 400 В (3-фазн.)	0,4	-----	1	Не предусмотрены. Используйте модель в исполнении IP20, удалив верхнюю и нижнюю крышки.									
	0,75	-----											
	1,5	-----											
	2,2	-----											
	4,0	-----											
	5,5	-----											
	7,5	-----											
	11	4011											
	15	4015											
	18,5	4018											
	22	4022											
	30	4030											
	37	4037											
	45	4045											
	55	4055											
	75	4075											
	90	4090											
	110	4110											
132	4132												
160	4160												
185	4185												
220	4220												
300	4300												

Закрытое исполнение (IEC IP20)

G7C20P41 ... G7C25P51
G7C40P41 ... G7C45P51

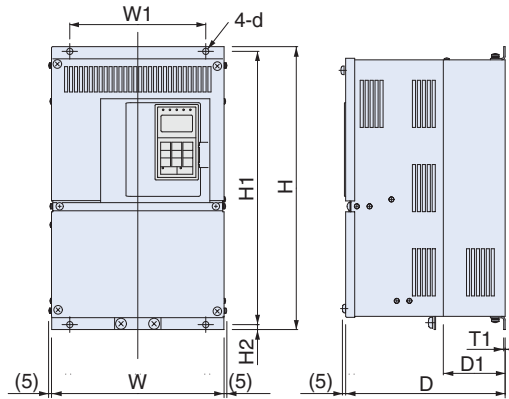
G7C27P51 ... G7C20181
G7C47P51 ... G7C40181

G7C20221 ... G7C20751
G7C40221 ... G7C41601

G7C4185 ... G7C4300



Рис. 1



Рис. 2

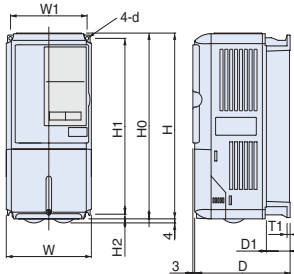

Рис. 3

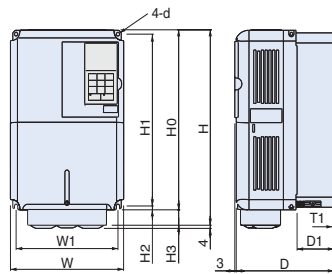

Рис. 4

Напряжение	Макс. мощность двигателя, кВт	Инвертор CIMR-G7C□	Рис.	Размеры (мм)									Приблиз. масса, кг	Тип охлаждения																								
				W	H	D	W1	H1	H2	D1	T1	d																										
Класс 200 В (3-фазн.)	0,4	20P4	1	140	280	157	126	266	7	39	5	M5	3	Естеств. охлаждение																								
	0,75	20P7				177																																
	1,5	21P5																																				
	2,2	22P2																																				
	3,7	23P7																																				
	5,5	25P5	2	200	300	197	186	285	8	65,5	2,3	M6	6	Охлаждающий вентилятор																								
	7,5	27P5		240	350	207	216	335	7,5	78			100		21																							
	11	2011																																				
	15	2015																																				
	18,5	2018																																				
	22	2022	3	250	400	258	195	385	12,5	130	3,2	M10	24																									
	30	2030		375	600	298	250	575					108																									
	37	2037													328	63																						
	45	2045															86																					
	55	2055																87																				
75	2075	500	850	358	370	820	15	140	4,5	M12	108																											
90	2090										575	885	378		445	855	15	140	4,5	M12	150																	
110	2110																																					
0,4	40P4																				1	140	280	157	126	266	7	39	5	M5	3,5	Естеств. охлаждение						
0,75	40P7																							177														
1,5	41P5																																					
2,2	42P2																																					
3,7	43P7	2	200	300	197	186	285	8	65,5	2,3	M6	7	Охлаждающий вентилятор																									
5,5	45P5		240	350	207	216	335	7,5	78			100		26																								
7,5	47P5																																					
11	4011																																					
15	4015																																					
18,5	4018	3	275	450	258	220	435	12,5	130	3,2	M10	37																										
30	4030		325	550	283	260	535					105		90																								
37	4037														91																							
45	4045															109																						
55	4055																127																					
75	4075	500	850	358	370	820	15	140	4,5	M12	165																											
90	4090										575	916		378	445	855	45,8	140	4,5	M12	175																	
110	4110																				710	1305	415	540	1270	15	126	4,5	M12	263								
132	4132																													916	1475	730	1440	15	126	4,5	M12	280
160	4160																																					415
185	4185	220	4220	415	540	1270	15	126	4,5	M12	280																											
220	4220										415																											
300	4300	916	1475	730	1440	15	126	4,5	M12	4,5	M12	415																										

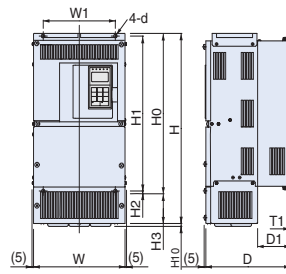
Фильтры

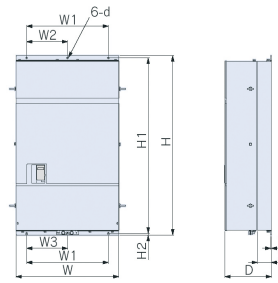
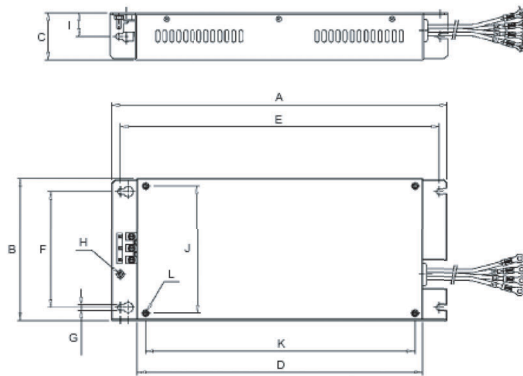

Модель		Размеры											
		A	B	C	D	E	F	G	H	I	J	K	L
200 В	3G3RV-PFI2035-SE	330	141	46	281	313	115	5,5	M5	23	126	266	M5
	3G3RV-PFI2060-SE	355	206	60	302	336	175	6,5	M6	30	186	285	M6
	3G3RV-PFI2100-SE	408	236	80	355	390	205	6,5	M6	40	216	335	M6
400 В	3G3RV-PFI3010-SE	330	141	46	281	313	115	5,5	M4	23	126	266	M5
	3G3RV-PFI3018-SE	330	141	46	281	313	115	5,5	M4	23	126	266	M5
	3G3RV-PFI3035-SE	355	206	50	302	336	175	6,5	M5	25	186	285	M6
	3G3RV-PFI3060-SE	408	236	65	355	390	205	6,5	M6	32,5	216	335	M6

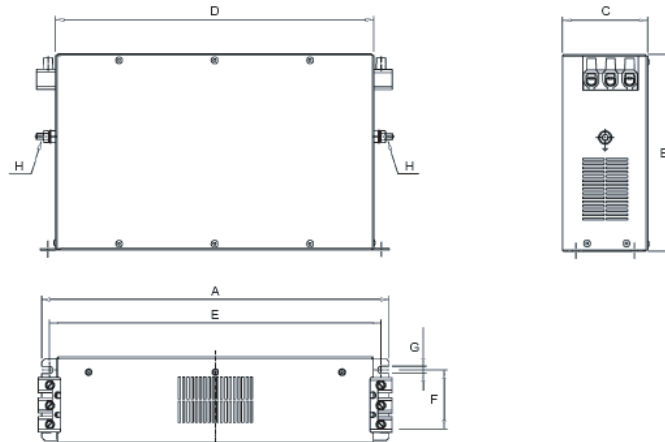

Модель		Размеры							
		A	B	C	D	E	F	G	H
200 В	3G3RV-PFI2130-SE	310	180	90	280	295	65	6,5	M10
	3G3RV-PFI2160-SE	380	170	120	350	365	102	6,5	M10
	3G3RV-PFI2200-SE	518	240	130	480	498	90	8,2	M10
400 В	3G3RV-PFI3070-SE	329	185	80	300	314	55	6,5	M6
	3G3RV-PFI3130-SE	310	180	90	280	295	65	6,5	M10
	3G3RV-PFI3170-SE	380	170	120	350	365	102	6,5	M10
	3G3RV-PFI3200-SE	518	240	130	480	498	90	8,3	M10
	3G3RV-PFI3400-SE	386	115	260	306	240	235	12,0	M12
	3G3RV-PFI3600-SE	386	135	260	306	240	235	12,0	M12
	3G3RV-PFI3800-SE	564	160	300	516	420	275	9,0	M12

Тормозной блок

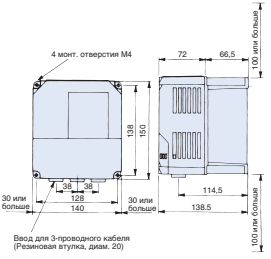
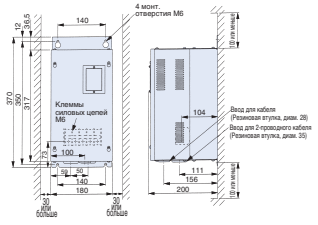
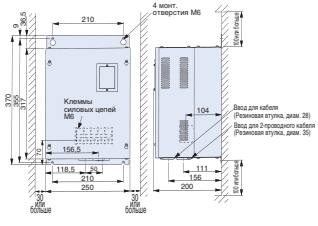
Модель CDBR-2015 В, -2022 В, -4030В, -4045 В	Модель CDBR-2110 В
 <p>4 монтажные отверстия M4</p> <p>30 или больше</p> <p>30 или больше</p> <p>Ввод для 3-проводного кабеля (Размерная группа, класс 20)</p> <p>Вес 1,8 кг</p>	 <p>4 монтажные отверстия M6</p> <p>Клеммы силовых цепей M6</p> <p>Ввод для кабеля (Размерная группа, класс 20)</p> <p>Ввод для 2-проводного кабеля (Размерная группа, класс 20)</p> <p>Вес 8,5 кг</p>
Модель CDBR-4220 В	
 <p>4 монтажные отверстия M6</p> <p>Клеммы силовых цепей M6</p> <p>Ввод для кабеля (Размерная группа, класс 20)</p> <p>Ввод для 2-проводного кабеля (Размерная группа, класс 20)</p> <p>Вес 12 кг</p>	

Блок тормозного резистора (монтируемый на инвертор)

Вес: 0,2 кг
Модель ERF-150WJ_

Примечание: Приготовьте монтажные винты (2 винта-самореза M4x8).

Винты длиной 8 мм и более, а также винты с обычной метрической резьбой использовать нельзя.

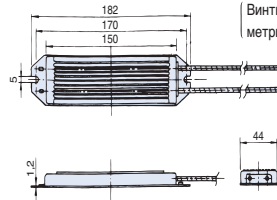

Блок тормозного резистора (устанавливаемый отдельно)

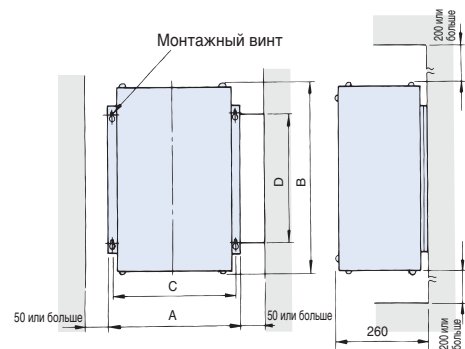
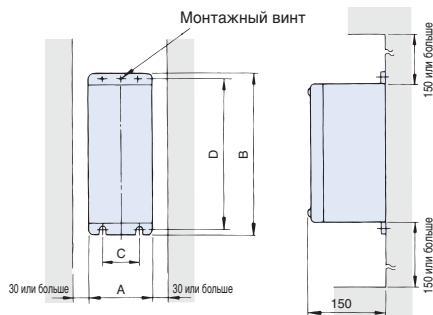

Напряжение	Модель LKEB...	Размеры (мм)				Монтажный винт	Вес, кг
		A	B	C	D		
Класс 220 В	20P7	105	275	50	260	M5 x 3	3,0
	21P5	130	350	75	335	M5 x 4	4,5
	22P2	130	350	75	335	M5 x 4	4,5
	23P7	130	350	75	335	M5 x 4	5,0
	25P5	250	350	200	335	M6 x 4	7,5
	25P5	250	350	200	335	M6 x 4	8,5
Класс 400 В	40P7	105	275	50	260	M5 x 3	3,0
	41P5	130	350	75	335	M5 x 4	4,5
	42P2	130	350	75	335	M5 x 4	4,5
	43P7	130	350	75	335	M5 x 4	5,0
	45P5	250	350	200	332	M6 x 4	7,5
	47P5	250	350	200	332	M6 x 4	8,5

Напряжение	Модель LKEB...	Размеры (мм)				Монтажный винт	Вес, кг
		A	B	C	D		
Класс 220 В	2011	266	543	246	340	M8 x 4	10
	2015	356	543	336	340	M8 x 4	15
	2018	446	543	426	340	M8 x 4	19
	2022	446	543	426	340	M8 x 4	19
	4011	350	412	330	325	M6 x 4	16
Класс 400 В	4015	350	412	330	325	M6 x 4	18
	4018	446	543	426	340	M8 x 4	19
	4022	446	543	426	340	M8 x 4	19
	4030	356	956	336	740	M8 x 4	25
	4037	446	956	426	740	M8 x 4	33
	4045	446	956	426	740	M8 x 4	33

Крепежные приспособления

Крепление для установки внешнего радиатора

Данное крепление требуется для наружного монтажа радиаторов на инверторы Varispeed G7 класса 200/400 В на мощность 15 кВт и ниже. Оно увеличивает наружные размеры инвертора по ширине и высоте. (Для инверторов на мощность 18.5 кВт и больше данное крепление не требуется.)

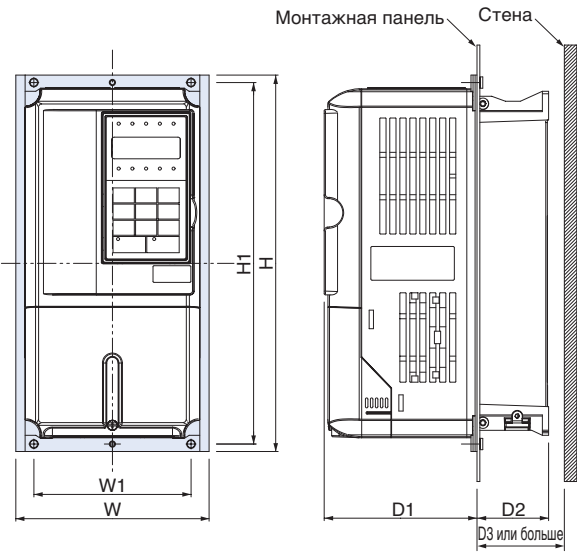

CIMR-G7C□	Код заказа крепления	Размеры (мм)						
		W	H	W1	H1	D1	D2	D3
20P4	72616-EZZ08676A	155	302	126	290	122,6	37,4	40
20P7								
21P5								
22P2								
23P7								
25P5	72616-EZZ08676B	210	330	180	316	136,1	63,4	70
27P5								
2011	72616-EZZ08676C	250	392	216	372	133,6	76,4	85
2015								
40P4								
40P7	72616-EZZ08676A	155	302	126	290	122,6	37,4	40
41P5								
42P2								
43P7								
45P5	72616-EZZ08676B	210	330	180	316	136,1	63,4	70
47P5								
4011	72616-EZZ08676C	250	392	216	372	133,6	76,4	85
4015								

Отверстие в панели для установки внешнего ребра теплоотвода (радиатора)

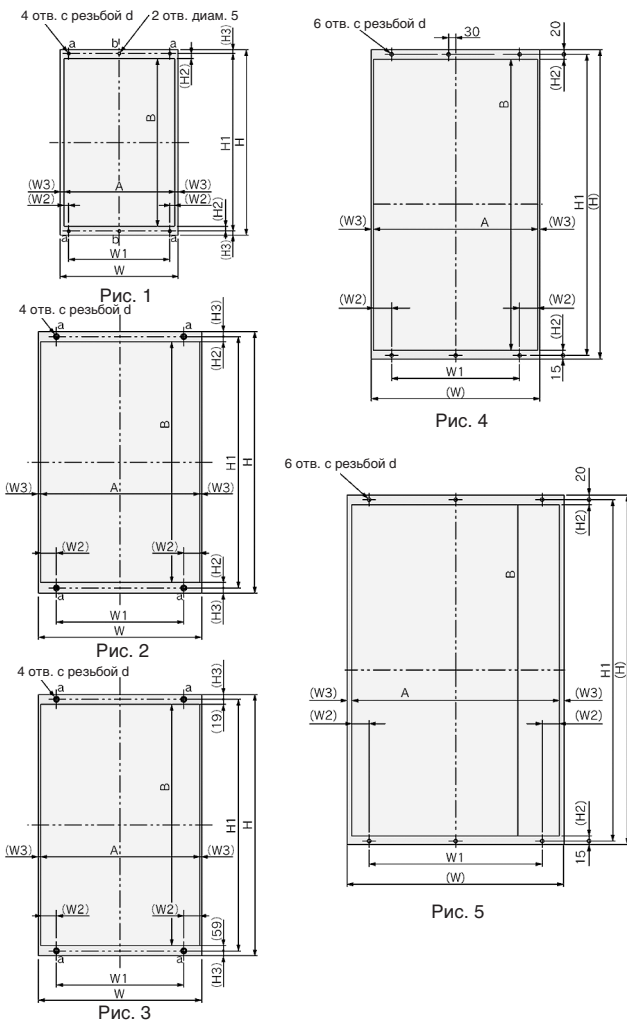

CIMR-G7C□	Рис.	Размеры (мм)										
		W	H	W1	(W2)	(W3)	H1	(H2)	(H3)	A	B	d
20P4	1	155	302	126	6	8,5	290	9,5	6	138	271	M5
20P7												
21P5												
22P2												
23P7												
25P5												
27P5												
2011												
2015												
2018												
2022												
2030												
2037												
2045												
2055												
2075												
2090												
2100												
40P4	1	155	302	126	6	8,5	290	9,5	6	138	271	M5
40P7												
41P5												
42P2												
43P7												
45P5												
47P5												
4011												
4015												
4018												
4022												
4030												
4037												
4045												
4055												
4075												
4090												
4110												
4132	3	575	925	445	55	10	895	CM, ¹	15	555	817	M12
4160												
4185												
4220												
4300	5	916	1475	730	72,5	20,5	1440	21,5	CM, ¹	875	1397	

1. Размеры сверху и снизу различаются. См. рис. 3 ... 5

Монтаж

Стандартная схема подключения

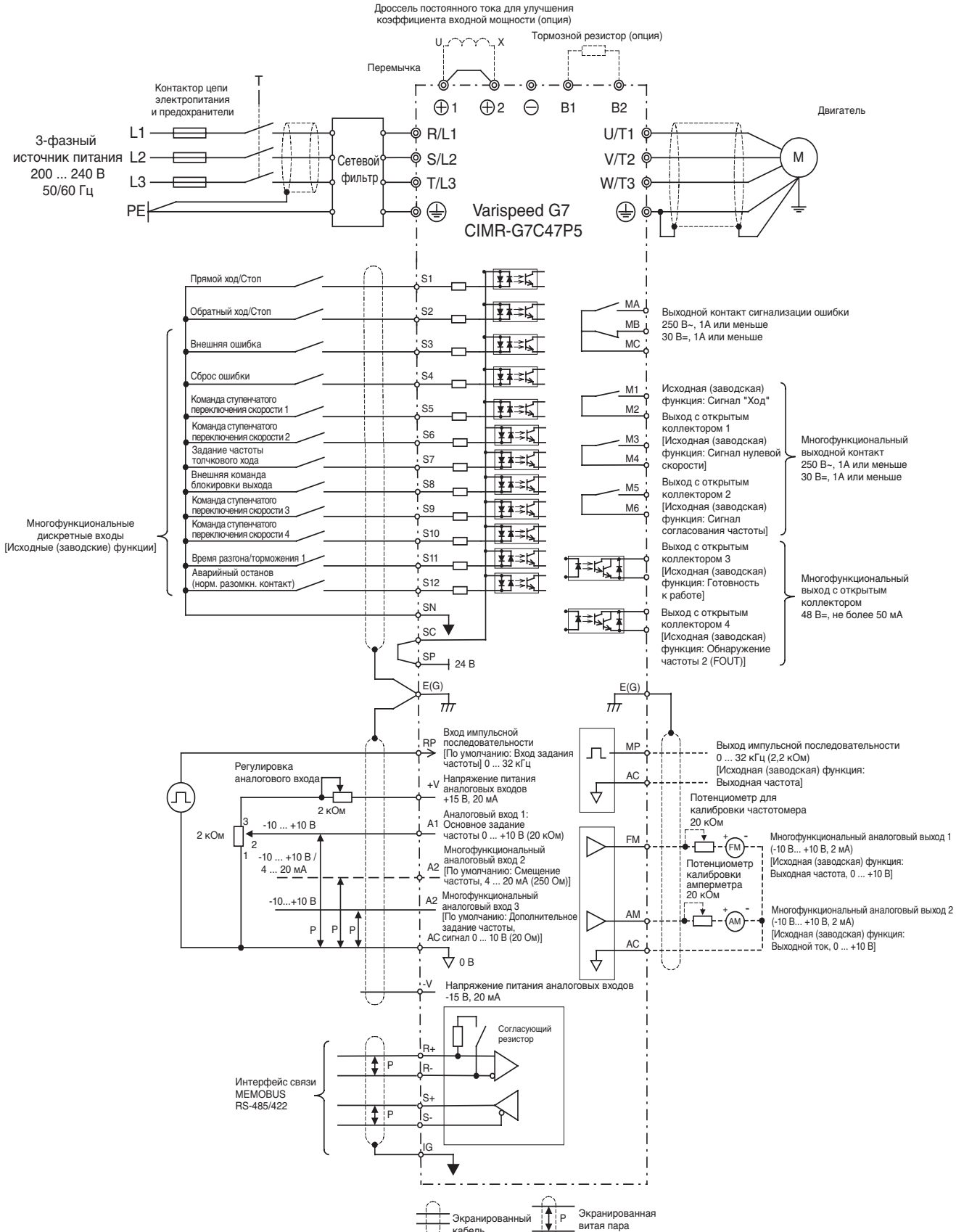

Силовые цепи

Напряжение	200 В			400 В		
	Модель CIMR-G7C□	от 20P4 до 2015	2018, 2022	от 2030 до 2110	от 40P4 до 4015	от 4018 до 4045
Макс. мощность двигателя	от 0,4 до 15 кВт	от 18,5 до 22 кВт	от 30 до 110 кВт	от 0,4 до 15 кВт	от 18,5 до 45 кВт	от 55 до 300 кВт
R/L1	Клеммы ввода сетевого напряжения	Клеммы ввода сетевого напряжения Соединения R-R1, S-S1 и T-T1 выполняются заводом-изготовителем (см. стр. 59).		Клеммы ввода сетевого напряжения	Клеммы ввода сетевого напряжения Соединения R-R1, S-S1 и T-T1 выполняются заводом-изготовителем	
S/L2						
T/L3						
R1/L11						
S1/L21						
T1/L31	---	---	---			
U/T1	Выход инвертора			Выход инвертора		
V/T2						
W/T3						
B1	Блок тормозного резистора	-----		Блок тормозного резистора	-----	
B2						
⊖	*Дроссель постоянного тока (⊕ 1 - ⊕ 2) *Напряж. питания пост. тока ¹ (⊕ 1 - ⊖)	*Напряж. питания пост. тока (⊕ 1 - ⊕ 2) ¹ *Тормозной блок (⊕ 3 - ⊖)		*Дроссель постоянного тока (⊕ 1 - ⊕ 2) *Напряж. питания пост. тока ¹ (⊕ 1 - ⊖)	*Напряж. питания пост. тока (⊕ 1 - ⊕ 2) ¹ *Тормозной блок (⊕ 3 - ⊖)	
⊕ 1						
⊕ 2						
⊕ 3	---			---		
Δ I ₂	-----		Питание охлаждающего вентилятора ²	---		
r/l ₁						
Δ 200/I ₂ 200	-----				Питание охлаждающего вентилятора ³	
Δ 400/I ₂ 400						
⊕	Клемма заземления (не более 100 Ом)			Клемма заземления (не более 10 Ом)		

1. Вход питания постоянного тока ⊕ 1 - ⊖ не соответствует стандартам UL/c-UL.
2. Питание охлаждающего вентилятора r/l₁- Δ I₂: 200 ... 220 В~, 50 Гц; 200 ... 230 В~, 60 Гц (С источником питания 230 В 50 Гц или 240 В 50/60 Гц требуется применять трансформатор.)
3. Питание охлаждающего вентилятора r/l₁ - Δ 200/I₂ 200: 200 ... 220 В~, 50 Гц; 200 ... 230 В~, 60 Гц r/l₁ - Δ 400/I₂ 400: 380 ... 480 В~, 50/60 Гц

Электрические схемы силовых цепей

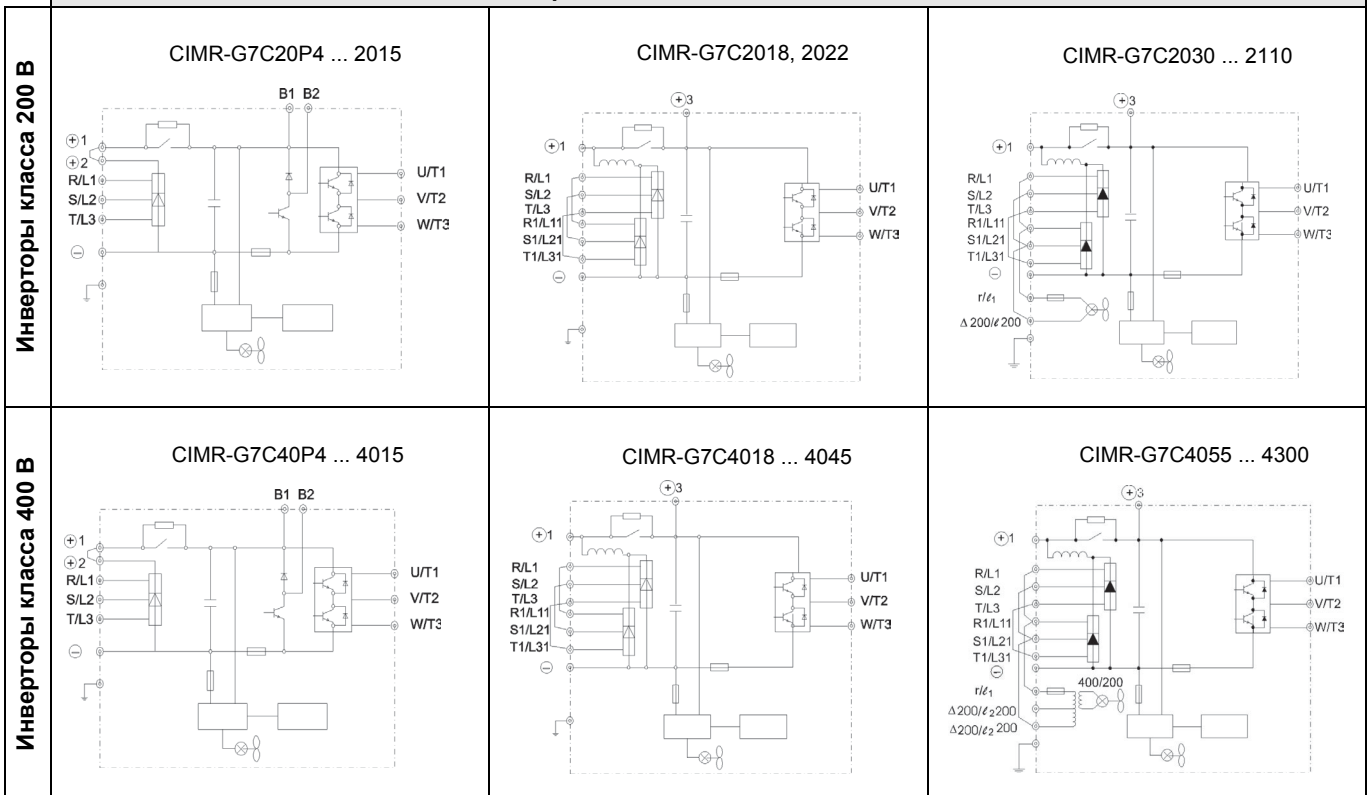

1. По поводу применения фильтров для инверторов класса 200 В обращайтесь к поставщику продукции OMRON

Цепи управления

Тип	Номер	Наименование сигнала	Функция	Уровень сигнала
Дискретные входы	S1	Команда "Ход вперед"/"Стоп"	"Замкнуто" - Ход вперед; "Разомкнуто" - Стоп	Вход с оптронной развязкой +24 В=, 8 мА
	S2	Команда "Ход назад"/"Стоп"	"Замкнуто" - Ход назад; "Разомкнуто" - Стоп	
	S3	Многофункциональный вход 1	Функция по умолчанию: "Замкнуто" - Внешняя ошибка	
	S4	Многофункциональный вход 2	Функция по умолчанию: "Замкнуто" - Сброс ошибки	
	S5	Многофункциональный вход 3	Функция по умолчанию: "Замкнуто" - Команда ступенчатого переключения скорости 1	
	S6	Многофункциональный вход 4	Функция по умолчанию: "Замкнуто" - Команда ступенчатого переключения скорости 2	
	S7	Многофункциональный вход 5	Функция по умолчанию: "Замкнуто" - Толчковый ход	
	S8	Многофункциональный вход 6	Функция по умолчанию: "Замкнуто" - Внешняя команда блокирования выхода	
	S9	Многофункциональный вход 7	Функция по умолчанию: "Замкнуто" - Команда ступенчатого переключения скорости 3	
	S10	Многофункциональный вход 8	Функция по умолчанию: "Замкнуто" - Команда ступенчатого переключения скорости 4	
	S11	Многофункциональный вход 9	Функция по умолчанию: "Замкнуто" - Заданное значение 1 времени разгона/торможения	
	S12	Многофункциональный вход 10	Функция по умолчанию: "Замкнуто" - Команда аварийного останова (нормально разомкнутый контакт)	
	SC	Общий вывод дискретных входов	-	
Аналоговый вход	+V	Выход источника питания +15 В	Напряжение питания +15 В аналоговых входов задания частоты	+15 В (допустимый ток макс. 20 мА)
	-V	Выход источника питания -15 В	Напряжение питания -15 В аналоговых входов задания частоты	-15 В (допустимый ток макс. 20 мА)
	A1	Основное задание частоты (скорости)	-10 ... +10 В/ -100 ... +100 %; 0 ... +10 В/ 100 %	-10 ... +10 В, 0 ... +10 В (входное сопротивление 20 кОм)
	A2	Многофункциональный аналоговый вход	4 ... 20 мА/100 %; -10 ... +10 В/ -100 ... +100 %; 0 ... +10 В/ 100 % Функция по умолчанию: Добавляется к заданию на клемме A1 (H3-09=0)	4 ... 20 мА (входное сопротивление 250 Ом)
	A3	Основное задание частоты (скорости)	-10 ... +10 В/ -100 ... +100 %; 0 ... +10 В/ 100 % Функция по умолчанию: Предустановленное задание частоты	0 ... +10 В (входное сопротивление 20 кОм)
	AC	Общий вывод аналоговых сигналов	0 В	-
	E(G)	Подключение экранной оплетки и дополнительных заземляющих проводов	-	-
Выход с оптронной развязкой	P1	Многофункциональный выход 1 с оптронной развязкой	Функция по умолчанию: Сигнал нулевой скорости "Замкнуто" при уровне нулевой скорости или ниже (b2-01)	+48 В=, до 50 мА
	P2	Многофункциональный выход 2 с оптронной развязкой	Функция по умолчанию: Согласование частоты "Замкнуто" при отклонении в пределах ±2 Гц от заданной частоты	
	PC	Общий вывод оптронных выходов	-	
	P3	Многофункциональный выход 3 с оптронной развязкой	Функция по умолчанию: Готовность к работе (READY).	
	C3			
	P4	Многофункциональный выход 4 с оптронной развязкой	Функция по умолчанию: Обнаружение частоты (FOU) 2	
Релейный выход	MA	Выход "Ошибка" (норм. разомкн. контакт)	"Ошибка", если замкнуты клеммы MA и MC	"Сухой" контакт, допустимая нагрузка: 250 В~, до 1 А 30 В=, до 1 А
	MB	Выход "Ошибка" (норм. замкн. контакт)	"Ошибка", если разомкнуты клеммы MB и MC	
	MC	Общий вывод релейных выходов	-	
	M1	Многофункциональный выходной контакт	Функция по умолчанию: Команда "Ход"	
	M2	Многофункциональный выходной контакт (норм. разомкн. контакт)	"Ход", если замкнуты клеммы M1 и M2	
Аналоговый выход контроля	FM	Многофункциональный аналоговый выход контроля 1	Функция по умолчанию: Выходная частота, 0 ... 10 В (10 В при 100 % значении частоты)	0 ... +10 В= ±5 % до 2 мА
	AM	Многофункциональный аналоговый выход контроля 2	Функция по умолчанию: Контроль тока, 5 В при номинальном токе инвертора	
	AC	Общий вывод аналоговых выходов	-	
Импульсные входы/выходы	RP	Многофункциональный импульсный вход	Функция по умолчанию: Задание частоты (H6-01=0)	0 ... 32 кГц (3 кОм)
	MP	Многофункциональный импульсный выход контроля	Функция по умолчанию: Выходная частота (H6-06=2)	0 ... 32 кГц (2,2 кОм)
RS-485/422	R+	Вход (прием данных) интерфейса связи MEMOBUS	Для 2-проводного интерфейса RS-485: замкните накоротко R+ и S+, а также R- и S-.	Дифференциальный вход, оптронная развязка
	R-			
	S+	Выход (передача данных) интерфейса связи MEMOBUS		Дифференциальный вход, оптронная развязка
	S-			
IG	Общий вывод сигнальных цепей	-	-	

У инверторов класса 200 В или 400 В выходной мощностью 15 кВт или меньше снимите верхнюю и нижнюю крышки.

При монтаже инвертора класса 200 В или 400 В выходной мощностью 22 кВт и выше в исполнении с открытым шасси необходимо предусмотреть достаточное пространство для болтов подвески и проводников силовых цепей.

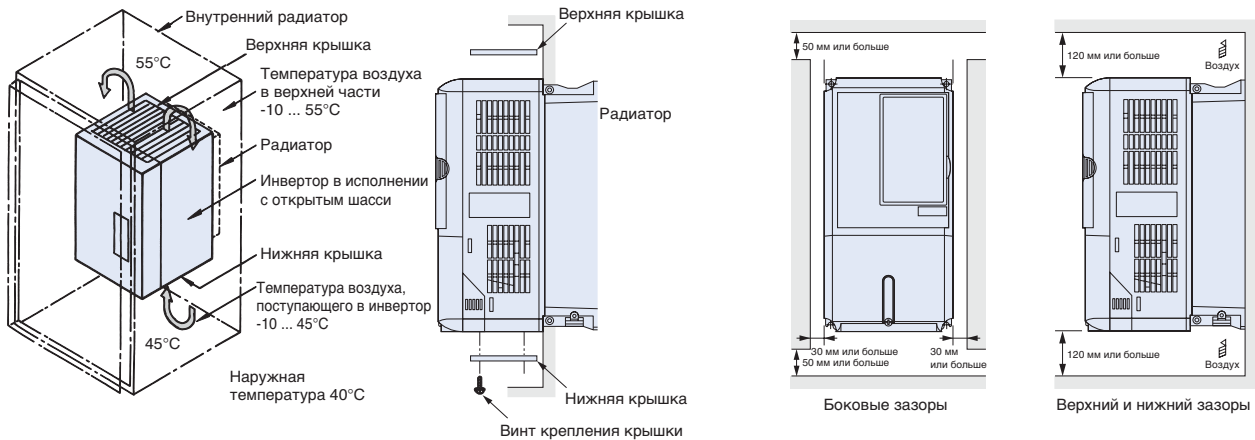

Тепловые потери инвертора

Инверторы класса 200 В

Модель CIMR-G7C□	20P4	20P7	21P5	22P2	23P7	25P5	27P5	2011	2015	2018	2022	2030	2037	2045	2055	2075	2090	2110		
Мощность	кВА	1,2	2,3	3,0	4,6	6,9	10	13	19	25	30	37	50	61	70	85	110	140	160	
Номинальный ток	А	3,2	6	8	12	18	27	34	49	66	80	96	130	160	183	224	300	358	415	
Тепловыдел	На радиаторе	Вт	21	43	58	83	122	187	263	357	473	599	679	878	1080	1291	1474	2009	1660	2389
	Внутри	Вт	36	42	47	53	64	87	112	136	174	242	257	362	434	510	607	823	871	1194
	Общее	Вт	57	85	105	136	186	274	375	493	647	839	936	1240	1514	1801	2081	2832	2531	3583
Охлаждение		Естеств. охлаждение				Охлаждающий вентилятор														

Инверторы класса 400 В

Модель CIMR-G7C□	40P4	40P7	41P5	42P2	43P7	45P5	47P5	4011	4015	4018	4022	4030	4037	4045	4055	4075	4090	4110	4132	4160	4185	4220	4300		
Мощность инвертора	кВА	1,4	2,6	3,7	4,7	6,9	11	16	21	26	32	40	50	61	74	98	130	150	180	194	230	280	340	460	
Номинальный ток	А	1,8	3,4	4,8	6,2	9	15	21	27	34	42	52	65	80	97	128	165	195	240	255	302	370	450	605	
Тепловыдел	На радиаторе	Вт	10	21	33	41	76	132	198	246	311	354	516	633	737	929	1239	1554	1928	2299	2612	3614	4436	5329	6749
	Внутри	Вт	39	44	46	49	64	79	106	116	135	174	210	246	285	340	488	596	762	928	1105	1501	1994	2205	2941
	Общее	Вт	49	65	79	90	140	211	304	362	446	528	726	879	1022	1269	1727	2150	2690	3227	3717	5115	6430	7534	9690
Охлаждение радиатора		Естеств. охлаждение		Охлаждающий вентилятор																					

Подключение тормозных резисторов



Подключение тормозных блоков

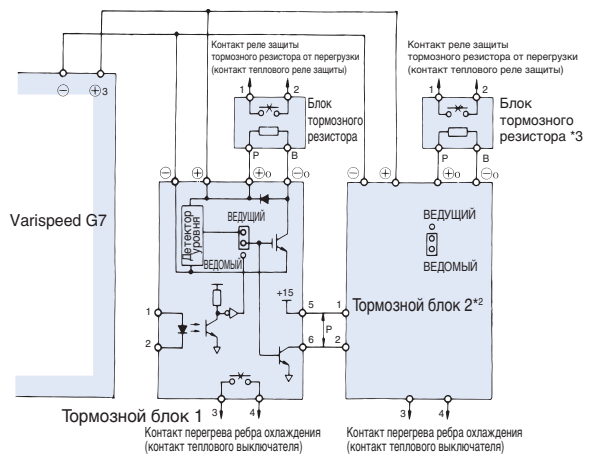

Дроссель переменного тока



Пример применения

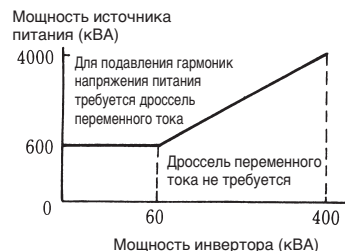

Инверторы класса 200 В			Инверторы класса 400 В		
Макс. мощность двигателя, кВт	Ток А	Индуктивность мГн	Макс. мощность двигателя, кВт	Ток А	Индуктивность мГн
0,4	2,5	4,2	0,4	1,3	18,0
0,75	5	2,1	0,75	2,5	8,4
1,5	10	1,1	1,5	5	4,2
2,2	15	0,71	2,2	7,5	3,6
3,7	20	0,53	3,7	10	2,2
5,5	30	0,35	5,5	15	1,42
7,5	40	0,265	7,5	20	1,06
11	60	0,18	11	30	0,7
15	80	0,13	15	40	0,53
18,5	90	0,12	18,5	50	0,42
22	120	0,09	22	60	0,36
30	160	0,07	30	80	0,26
37	200	0,05	37	90	0,24
45	240	0,044	45	120	0,18
55	280	0,038	55	150	0,15
75	360	0,026	75	200	0,11
90	500	0,02	90/110	250	0,09
110	500	0,02	132/160	330	0,06
			185		
			220	490	0,04
			300	660	0,03

Дроссель постоянного тока

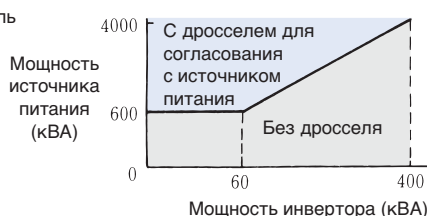
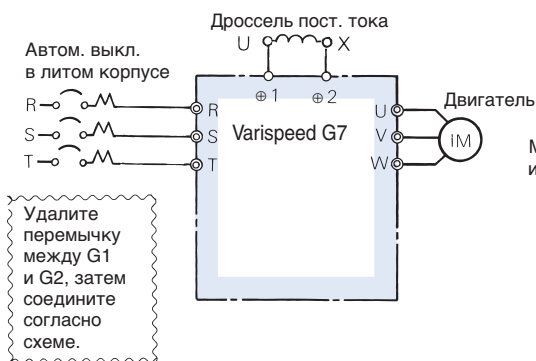

Инверторы класса 200 В			Инверторы класса 400 В		
Макс. мощность двигателя, кВт	Ток А	Индуктивность мГн	Макс. мощность двигателя, кВт	Ток А	Индуктивность мГн
0,4	5,4	8	0,4	3,2	28
0,75					
1,5					
2,2	18	3	1,5	5,7	11
3,7					
5,5					
7,5	36	1	7,5	23	3,6
11					
15					
18,5	90	0,4	18,5	47	1,3
от 22 до 110			Встроенные		

Выбор плавкого предохранителя

Для защиты инвертора рекомендуется использовать полупроводниковые предохранители с параметрами, приведенными в таблице.

Тип инвертора	Предохранитель		
	Напряжение (В)	Ток (А)	I^2t (A ² с)
20P4	240	10	12~25
20P7	240	15	23~55
21P5	240	20	34~98
22P2	240	30	82~220
23P7	240	40	220~610
25P5	240	60	290~1300
27P5	240	80	450~5000
2011	240	100	1200~7200
2015	240	130	1800~7200
2018	240	150	870~16200
2022	240	180	1500~23000
2030	240	240	2100~19000
2037	240	300	2700~55000
2045	240	350	4000~55000
2055	240	450	7100~64000
2075	240	550	11000~64000
2090	240	600	13000~83000
2110	240	700	13000~83000
40P4	480	5	16~660
40P7	480	10	19~660
41P5	480	10	46~660
42P2	480	15	78~660
43P7	480	20	110~660
44P0	480	25	220~660
45P5	480	30	240~900
47P5	480	40	320~900
4011	480	50	1000~18000
4015	480	60	1500~4100
4018	480	70	530~5800
4022	480	90	1130~5800
4030	480	110	1700~5800
4037	480	140	2000~13000
4045	480	160	3000~13000
4055	480	220	6800~55000
4075	480	300	3800~55000
4090	480	330	12000~23000
4110	480	400	18000~64000
4132	480	450	28000~25000
4160	480	540	40000~250000
4185	480	750	63000~400000
4220	480	750	63000~400000
4300	480	1000	94000~920000

Информация для заказа

Состав системы

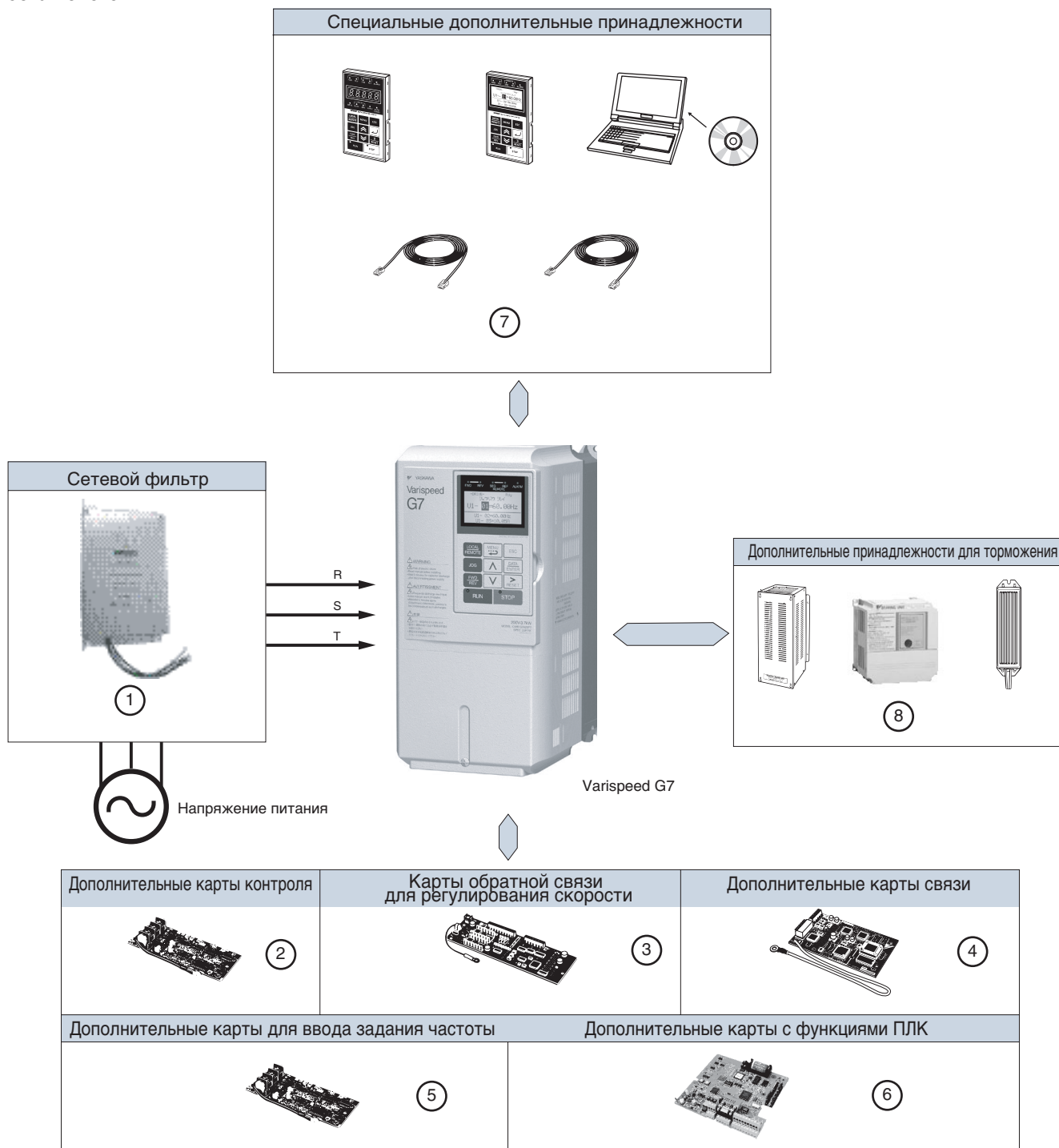

Varispeed G7



200 В

Технические характеристики			Модель
IP20	0,4 кВт	3,2 А	CIMR-G7C20P41
	0,75 кВт	6,0 А	CIMR-G7C20P71
	1,5 кВт	8,0 А	CIMR-G7C21P51
	2,2 кВт	12 А	CIMR-G7C22P21
	3,7 кВт	18 А	CIMR-G7C23P71
	5,5 кВт	27 А	CIMR-G7C25P51
	7,5 кВт	34 А	CIMR-G7C27P51
	11 кВт	49 А	CIMR-G7C20111
	15 кВт	66 А	CIMR-G7C20151
IP00	18,5 кВт	80 А	CIMR-G7C20181
	22 кВт	96 А	CIMR-G7C20220
	30 кВт	130 А	CIMR-G7C20300
	37 кВт	160 А	CIMR-G7C20370
	45 кВт	183 А	CIMR-G7C20450
	55 кВт	224 А	CIMR-G7C20550
	75 кВт	300 А	CIMR-G7C20750
	90 кВт	358 А	CIMR-G7C20900
	110 кВт	415 А	CIMR-G7C21100

400 В

Номинальные параметры			Модель
IP20	0,4 кВт	1,8 А	CIMR-G7C40P41
	0,75 кВт	3,4 А	CIMR-G7C40P71
	1,5 кВт	4,8 А	CIMR-G7C41P51
	2,2 кВт	6,2 А	CIMR-G7C42P21
	3,7 кВт	9 А	CIMR-G7C43P71
	5,5 кВт	15 А	CIMR-G7C45P51
	7,5 кВт	21 А	CIMR-G7C47P51
	11 кВт	27 А	CIMR-G7C40111
	15 кВт	34 А	CIMR-G7C40151
	18,5 кВт	42 А	CIMR-G7C40181
IP00	22 кВт	52 А	CIMR-G7C40220
	30 кВт	65 А	CIMR-G7C40300
	37 кВт	80 А	CIMR-G7C40370
	45 кВт	97 А	CIMR-G7C40450
	55 кВт	128 А	CIMR-G7C40550
	75 кВт	165 А	CIMR-G7C40750
	90 кВт	195 А	CIMR-G7C40900
	110 кВт	240 А	CIMR-G7C41100
	132 кВт	270 А	CIMR-G7C41320
	160 кВт	235 А	CIMR-G7C41600
	185 кВт	370 А	CIMR-G7C41850
	220 кВт	450 А	CIMR-G7C42200
300 кВт	605 А	CIMR-G7C43000	

① Сетевые фильтры



200 В

Модель инвертора	Сетевые фильтры			
	Тип	Класс по EN55011	Ток (А)	Вес (кг)
Varispeed G7				
CIMR-G7C20P4	3G3RV-PFI3010-SE	В, 25 м А, 100 м	10	1,1
CIMR-G7C20P7				
CIMR-G7C21P5				
CIMR-G7C22P2	3G3RV-PFI3018-SE	В, 25 м А, 100 м	18	1,3
CIMR-G7C23P7	3G3RV-PFI2035-SE	В, 25 м А, 100 м	35	1,4
CIMR-G7C25P5				
CIMR-G7C27P5	3G3RV-PFI2060-SE	В, 25 м А, 100 м	60	3
CIMR-G7C2011				
CIMR-G7C2015	3G3RV-PFI2100-SE	В, 25 м А, 100 м	100	4,9
CIMR-G7C2018				
CIMR-G7C2022	3G3RV-PFI2130-SE	А, 100 м	130	4,3
CIMR-G7C2030				
CIMR-G7C2037	3G3RV-PFI2160-SE	А, 100 м	160	6,0
CIMR-G7C2045	3G3RV-PFI2200-SE	А, 100 м	200	11,0
CIMR-G7C2055				
CIMR-G7C2075				
CIMR-G7C2090	3G3RV-PFI3400-SE	А, 100 м	400	18,5
CIMR-G7C2110	3G3RV-PFI3600-SE	А, 100 м	600	11,0

400 В

Модель инвертора	Сетевые фильтры			
	Модель	Класс по EN 55011	Ток (А)	Вес (кг)
Varispeed G7				
CIMR-G7C40P4	3G3RV-PFI3010-SE	В, 25 м А, 100 м	10	1,1
CIMR-G7C40P7				
CIMR-G7C41P5				
CIMR-G7C42P2	3G3RV-PFI3018-SE	В, 25 м А, 100 м	18	1,3
CIMR-G7C43P7				
CIMR-G7C44P0				
CIMR-G7C45P5	3G3RV-PFI3035-SE	В, 25 м А, 100 м	35	2,1
CIMR-G7C47P5				
CIMR-G7C4011	3G3RV-PFI3060-SE	В, 25 м А, 100 м	60	4,0
CIMR-G7C4015				
CIMR-G7C4018	3G3RV-PFI3070-SE	А, 100 м	70	3,4
CIMR-G7C4022				
CIMR-G7C4030	3G3RV-PFI3130-SE	А, 100 м	130	4,7
CIMR-G7C4037				
CIMR-G7C4045				
CIMR-G7C4055	3G3RV-PFI3170-SE	А, 100 м	170	6,0
CIMR-G7C4075				
CIMR-G7C4090	3G3RV-PFI3200-SE	А, 100 м	250	11
CIMR-G7C4110				
CIMR-G7C4132	3G3RV-PFI3400-SE	А, 100 м	400	18,5
CIMR-G7C4160				
CIMR-G7C4185	3G3RV-PFI3600-SE	А, 100 м	600	11,0
CIMR-G7C4220				
CIMR-G7C4300				
CIMR-G7C4300	3G3RV-PFI3800-SE	А, 100 м	800	31,0

② Дополнительные карты контроля

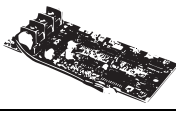
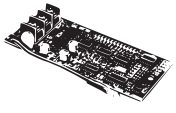
Тип	Модель	Описание	Функция
Дополнительная карта контроля	AO-08/3G3IV-PAO08 	Карта аналоговых выходов контроля	<ul style="list-style-type: none"> Выдает аналоговый сигнал для контроля выходных параметров инвертора (выходной частоты, выходного тока и т.д.) после преобразования абсолютных значений. Разрешение выхода: 8 бит (1/256) Выходное напряжение: 0 ... 10 В (без гальванической развязки). Число выходных каналов: 2 канала
	AO-12/3G3IV-PAO12 		<ul style="list-style-type: none"> Выдает аналоговый сигнал для контроля выходных параметров инвертора (выходной частоты, выходного тока и т.д.) Разрядность выхода: 11 бит (1/2048) + код Выходное напряжение: 0 ... 10 В (без гальванической развязки). Число выходных каналов: 2 канала
	DO-08/3G3IV-PDO08	Карта дискретных выходов	<ul style="list-style-type: none"> Дискретный выход с гальванической развязкой для сигнализации рабочего состояния инвертора (сигнал предупреждения, обнаружение нулевой скорости и т.д.) Выходы: 6 выходов с оптронной развязкой (48 В, до 50 мА) 2 релейных выходов (250 В~, до 1 А / 30 В~, до 1 А)
	DO-02C/3G3IV-PDO02C	Карта релейных двухконтактных выходов	<ul style="list-style-type: none"> Помимо собственных выходных контактов инвертора могут использоваться два многофункциональных выходных контакта (контакты двухконтактного реле).

③ Карты обратной связи для регулирования скорости

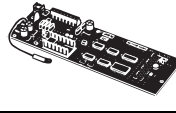
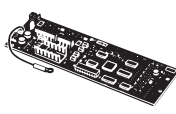
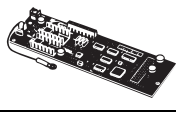
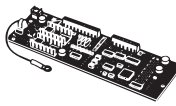
Тип	Модель	Описание	Функция
Карта обратной связи для регулирования скорости	PG-A2/3G3FV-PPGA2 	Карта для регулирования скорости с использованием импульсного датчика (PG) (Используется для V/f-регулирования с использованием датчика (PG) или для векторного регулирования магнитного потока)	<ul style="list-style-type: none"> Входы для импульсных каналов А (для датчиков с одним импульсным выходом) (входы напряжения для датчиков с комплементарным выходом, с открытым коллектором) Диапазон частот импульсного датчика (PG): Макс. 30 кГц (приблиз.) [Выход источника питания датчика: +12 В, макс. ток 200 мА] Выход контроля импульсов: +12 В, 20 мА
	PG-B2/3G3FV-PPGB2 		<ul style="list-style-type: none"> Входы для импульсных каналов А и В (только для датчиков с комплементарными выходами) Диапазон частот импульсного датчика (PG): Макс. 30 кГц (приблиз.) Выход источника питания датчика: +12 В, макс. ток 200 мА] Выход контроля импульсов: Открытый коллектор, +24 В, макс. ток 30 мА
	PG-D2/3G3FV-PPGD2 		<ul style="list-style-type: none"> Вход для импульсного канала А (для датчиков с дифференциальным выходом) для V/f-регулирования (интерфейс RS-422) Диапазон частот импульсного датчика (PG): Макс. 300 кГц (приблиз.) [Выход источника питания датчика: +5 В или +12 В, макс. ток 200 мА] Выход контроля импульсов: RS-422
	PG-X2/3G3FV-PPGX2 		<ul style="list-style-type: none"> Входы для импульсных каналов А, В и Z (для датчиков с дифференциальными импульсными выходами) (интерфейс RS-422) Диапазон частот импульсного датчика (PG): Макс. 300 кГц (приблиз.) [Выход источника питания для усиления по мощности: +5 В или +12 В, макс. ток 200 мА] Выход контроля импульсов: RS-422

④ Дополнительные карты связи

Тип	Модель	Описание	Функция
Дополнительная карта связи	SI-N1	Дополнительная карта интерфейса DeviceNet	<ul style="list-style-type: none"> Служит для запуска или остановки инвертора, для настройки параметров и ввода заданий, а также для контроля выходной частоты, выходного тока и тому подобных параметров на стороне центрального контроллера по сети DeviceNet.
	SI-P1	Дополнительная карта интерфейса Profibus-DP	<ul style="list-style-type: none"> Служит для запуска или остановки инвертора, для настройки параметров и ввода заданий, а также для контроля выходной частоты, выходного тока и тому подобных параметров на стороне центрального контроллера по сети Profibus-DP.
	SI-S1	Дополнительная карта интерфейса CANopen	<ul style="list-style-type: none"> Служит для запуска или остановки инвертора, для настройки параметров и ввода заданий, а также для контроля выходной частоты, выходного тока и тому подобных параметров на стороне центрального контроллера по сети CANopen.
	SI-J	Дополнительная карта интерфейса LONWORKS	<ul style="list-style-type: none"> Служит для HVAC-регулирования (HVAC = Система отопления, вентиляции и кондиционирования воздуха), для запуска или остановки инвертора, для настройки параметров и ввода заданий, а также для контроля выходного тока, киловатт-часов и тому подобных параметров на стороне периферийного оборудования по сети LONWORKS.
	SI-T	Дополнительная плата интерфейса Mechatrolink-II	<ul style="list-style-type: none"> Служит для запуска или остановки инвертора, для настройки параметров и ввода заданий, а также для контроля выходной частоты, выходного тока и тому подобных параметров на стороне центрального контроллера по сети MECHATROLINK-II. Центральный контроллер : TrajeXia, серии MCH и MP Высокопроизводительная шина Motion bus
	CM090	Дополнительная карта интерфейса Ethernet	<ul style="list-style-type: none"> Устройство, поддерживающее связь по протоколу Modbus через TCP/IP Ethernet

⑤ Дополнительные карты для ввода задания

Тип	Модель	Описание	Функция
Дополнительная карта для ввода задания	AI-14U/3G3IV-PAI14U	Карта с аналоговыми входами задания	• Карта с двумя аналоговыми входами с высоким разрешением
	AI-14B/3G3IV-PAI14B		• Канал 1: 0 ... 10 В (20 кОм)
	DI-08/3G3IV-PDI08	Карта цифрового задания скорости	• Канал 2: 4 ... 20 мА (250 Ом)
	DI-16H2/3G3IV-PDI16H2		• Разрешение 14 бит
			• Карта с тремя аналоговыми входами с высоким разрешением.
			• Уровень сигнала: -10 ... +10 В (20 кОм)
			• 4 ... 20 мА (250 Ом)
			• Разрешение: 13 бит + знак
			• 8-разрядная карта для ввода цифрового задания скорости
			• 16-разрядная карта для ввода цифрового задания скорости

⑥ Дополнительные карты с функциями ПЛК

Тип	Модель	Описание	Функция
Дополнительная карта с функциями ПЛК	3G3RV-P10ST8-E	ПЛК	<ul style="list-style-type: none"> Выполнение всех функций ПЛК, беспроводный монтаж, непосредственный доступ к параметрам инвертора и аналоговым/дискретным входам/выходам Встроенная шина CompuBus/S Для программирования можно использовать стандартные средства Omron
	3G3RV-P10ST8-DRT-E	ПЛК с поддержкой DeviceNet	



⑦ Дополнительные принадлежности

Тип	Модель	Описание	Монтаж
Цифровая панель управления	JVOP-160-OY	Цифровая панель управления с 5-строчным ЖК-дисплеем. Поддержка 7 языков	<p>Монтаж панели</p> <p>Установочные размеры для монтажа панели</p>
	JVOP-161-OY	Цифровая панель с 7-сегментным светодиодным дисплеем	
Дополнительные принадлежности	3G3IV-PCN126 3G3IV-PCN326	Удлинительный кабель для цифровой панели управления 1 метр 3 метра	----
	3G3IV-PCN329-E	Кабель для подключения к ПК	----

⑦ Дополнительные принадлежности

Тип	Модель	Описание	Функция
Программное обеспечение	CX-Drive 1.1	Программное обеспечение для ПК	Программа для конфигурирования и контроля приводов (версия 1.1 или выше)
	DriveWorksEZ	Программное обеспечение для ПК	Программа для программирования специальных функций приводов
	CX-One	Программное обеспечение для ПК	Полный пакет программ для автоматизации, включая CX-Drive

⑧ Тормозной блок/Тормозной резисторный блок

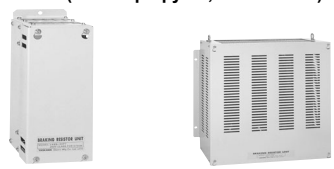
Инвертор			Тормозной блок 		Блок тормозного резистора ¹													
					Монтируемый на инверторе (3 % перегрузка, макс. 10 сек) ² 				Монтируемый отдельно от инвертора (10 % перегрузка, макс. 10 сек) ³ 									
Напряжение	Макс. вых. мощность двигателя, кВт	Модель CIMR-G7C_	Модель CDBR_	Требуемое кол-во	Модель ERF-150WJ_	Сопротивление	Треб. кол-во	Тормозной момент, %	Модель LKEB_	Технические характеристики резистора	Треб. кол-во	Тормозной момент, %	Миним. подключаемое сопротивление, Ом					
Инверторы класса 200 В	0,4	20P4	Встроенный		201	200 Ом	1	220	20P7	70 Вт 200 Ом	1	220	48					
	0,75	20P7			201	200 Ом	1	125	20P7	70 Вт 200 Ом	1	125	48					
	1,5	21P5			101	100 Ом	1	125	21P5	260 Вт 100 Ом	1	125	48					
	2,2	22P2			700	70 Ом	1	120	22P2	260 Вт 70 Ом	1	120	16					
	3,7	23P7			620	62 Ом	1	100	23P7	390 Вт 40 Ом	1	125	16					
	5,5	25P5			---	---	25P5				25P5	520 Вт 30 Ом	1	115	16			
	7,5	27P5					27P5				780 Вт 20 Ом	1	125	9,6				
	11	2011					2011				2400 Вт 13,6 Ом	1	125	9,6				
	15	2015					2015				3000 Вт 10 Ом	1	125	9,6				
	18,5	2018					2015				3000 Вт 10 Ом	1	125	9,6				
	22	2022					2022				4800 Вт 6,8 Ом	1	125	6,4				
	30	2030					2015				3000 Вт 10 Ом	2	125	9,6				
	37	2037					2015				3000 Вт 10 Ом	2	100	9,6				
	45	2045					2022				4800 Вт 6,8 Ом	2	120	6,4				
	55	2055					2022				4800 Вт 6,8 Ом	2	100	6,4				
75	2075	2110	4800 Вт 6,8 Ом	3			110				1,6							
90	2090	2110	4800 Вт 6,8 Ом	4			120				1,6							
110	2110	2110	4800 Вт 8 Ом	5			100				1,6							
Инверторы класса 400 В	0,4	40P4	Встроенный				751				750 Ом	1	230	40P7	70 Вт 750 Ом	1	230	96
	0,75	40P7					751				750 Ом	1	130	40P7	70 Вт 750 Ом	1	130	96
	1,5	41P5			401	400 Ом	1	125	41P5	260 Вт 400 Ом	1	125	64					
	2,2	42P2			301	300 Ом	1	115	42P2	260 Вт 250 Ом	1	135	64					
	3,7	43P7			201	200 Ом	1	110	43P7	390 Вт 150 Ом	1	135	32					
	4,0	44P0			---	---	45P5				45P5	520 Вт 100 Ом	1	135	32			
	5,5	45P5					47P5				780 Вт 75 Ом	1	130	32				
	7,5	47P5					4011				1040 Вт 50 Ом	1	135	20				
	11	4011					4015				1560 Вт 40 Ом	1	125	20				
	15	4015					4018				4800 Вт 32 Ом	1	125	19,2				
	18,5	4018					4022				4800 Вт 27,2 Ом	1	125	19,2				
	22	4022					4030				6000 Вт 20 Ом	1	125	19,2				
	30	4030					4037				9600 Вт 16 Ом	1	125	12,8				
	37	4037					4045				9600 Вт 13,6 Ом	1	125	12,8				
	45	4045					4045				9600 Вт 13,6 Ом	2	135	19,2				
	55	4055					4030				6000 Вт 20 Ом	2	135	19,2				
	75	4075					4045				9600 Вт 13,6 Ом	2	145	12,8				
	90	4090					4220				6000 Вт 20 Ом	3	100	3,2				
	110	4110					4220				6000 Вт 20 Ом	3	100	3,2				
	132	4132					4220				9600 Вт 13,6 Ом	4	140	3,2				
160	4160	4220	9600 Вт 13,6 Ом	4			140				3,2							
185	4185	4220	9600 Вт 13,6 Ом	4			120				3,2							
220	4220	4220	9600 Вт 16 Ом	5			110				3,2							
300	4300	4220	9600 Вт 13,6 Ом	6			110				3,2							

1. При использовании резистора или блока тормозного резистора монтируемого типа задайте параметру L3-04 значение 0 (предотвращение опрокидывания ротора во время торможения отключено). Если значение константы не будет изменено, двигатель не остановится за заданное время торможения.
2. При использовании тормозного резистора монтируемого типа задайте параметру L8-01 значение 1 (защита тормозного резистора включена).
3. Коэффициент нагрузки при торможении до полной остановки при постоянном вращающемся моменте. При постоянном выходном уровне или при торможении с продолжительным возвратом энергии (рекуперацией) коэффициент нагрузки меньше, чем указанное значение.
4. Значение сопротивления одного тормозного блока. Для достижения достаточного тормозного момента выберите значение сопротивления, превышающее минимальное подключаемое сопротивление.
5. При использовании в условиях большой регенерируемой мощности, например, в подъемниках, тормозной момент или другие параметры могут превысить возможности тормозного блока с тормозным резистором в стандартной конфигурации и может произойти перегрузка. Если тормозной момент или любой другой параметр превышает значение в таблице, обращайтесь в службу технической поддержки компании Omron.

В целях улучшения качества продукции технические характеристики могут быть изменены без уведомления.

Cat. No. I37E-RU-01

РОССИЯ
Представительство Omron Электроникс
123557, Россия, Москва,
Средний Тишинский переулок,
дом 28, офис 728
Тел.: +7 495 745 26 64, 745 26 65
Факс.: +7 495 745 26 80
www.omron.ru

Российский Центр по ремонту преобразователей частоты
198095, Россия, Санкт-Петербург,
Химический пер., 1 / 2
Тел.: +7 812 252 78 45
Факс.: +7 812 252 78 45 / +7 812 252 39 80
repair@rakurs.com