

Scanner laser de sécurité

OS32C

Scanner laser de sécurité OS32C

- Le scanner laser de sécurité de type 3 est conforme à la norme IEC 61496-1/-3.
- 70 programmes disponibles, avec 1 zone de sécurité et 2 zones d'avertissement, assurant la prise en charge des modifications complexes dans l'environnement de travail.
- Une zone de sécurité jusqu'à 4 m de rayon et deux zones d'avertissement jusqu'à 15 m de rayon peuvent être définies.
- Résolution d'objet minimale configurable de 30, 40, 50 ou 70 mm, pour des applications de détection de la main et du bras.
- 8 indicateurs individuels de secteur et diverses indications LED permettent à l'utilisateur de déterminer l'état du scanner d'un seul coup d'œil.
- La fonction de Surveillance de limite de référence empêche les modifications non autorisées de la position du scanner.





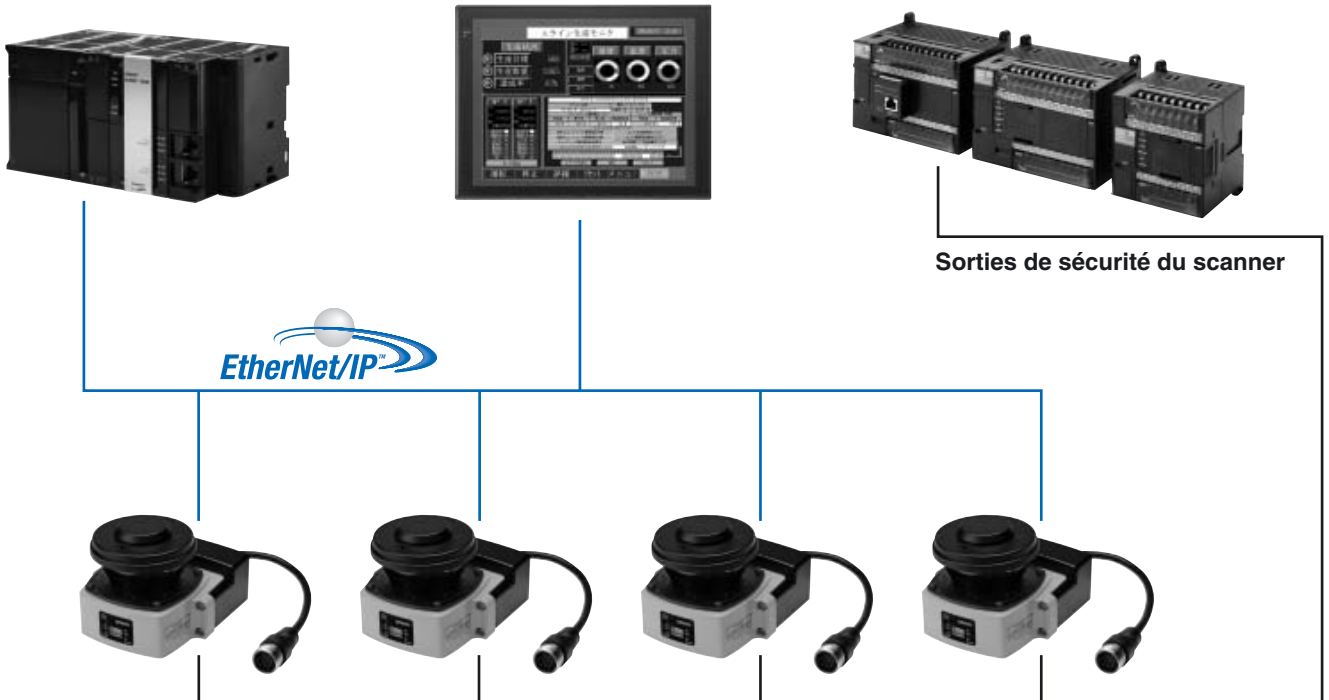

EtherNet/IP pour le statut et les données de mesure

Avec EtherNet/IP, l'OS32C peut être surveillé par des produits conformes ODVA EtherNet/IP tels qu'API et IHM. L'état du système, le statut de zone et les données de mesure peuvent être surveillés via EtherNet/IP.



Informations de commande

OS32C (Le câble d'alimentation est vendu séparément.)

Aspect	Description	Plage de fonctionnement max. (zone de sécurité)	Modèle	Remarques
	OS32C avec sortie de câble arrière	3 m	OS32C-BP	CD-ROM (Outil de configuration) Système d'exploitation pris en charge : - Windows 2000, - Windows XP (version 32 bits, Service Pack 3 ou ultérieur) - Windows Vista (version 32 bits), - Windows 7 (version 32 bits / version 64 bits) Pour la version de l'outil de configuration, voir page 9.
		4 m	OS32C-BP-4M	
	OS32C avec sortie de câble sur le côté ^{*1}	3 m	OS32C-SP1	
		4 m	OS32C-SP1-4M	
	OS32C avec EtherNet/IP et sortie de câble arrière	3 m	OS32C-BP-DM	
		4 m	OS32C-BP-DM-4M	
	OS32C avec EtherNet/IP et sortie de câble sur le côté ^{*1}	3 m	OS32C-SP1-DM	
		4 m	OS32C-SP1-DM-4M	

*1. Pour OS32C-SP1(-DM), chaque connecteur est situé à gauche, vu depuis l'arrière du bloc d'E/S.

Câble d'alimentation







Aspect	Description	Modèle	Remarques
	Longueur du câble : 3 m	OS32C-CBL-03M	Un câble est nécessaire pour chaque capteur.
	Longueur du câble : 10 m	OS32C-CBL-10M	
	Longueur du câble : 20 m	OS32C-CBL-20M	
	Longueur du câble : 30 m	OS32C-CBL-30M	

Câble Ethernet

Aspect	Description	Modèle	Remarques
	Longueur du câble : 2 m	OS32C-ECBL-02M	Requis pour la configuration et la surveillance.
	Longueur du câble : 5 m	OS32C-ECBL-05M	
	Longueur du câble : 15 m	OS32C-ECBL-15M	





Note : Un câble Ethernet avec un connecteur M12, 4 broches est nécessaire.

Supports de montage

Aspect	Description	Modèle	Remarques
	Support inférieur/latéral	OS32C-BKT1	Support inférieur/latéral × 1, vis de fixation de l'unité × 4 jeux
	Support de rotation axe XY	OS32C-BKT2	Support de rotation axe XY × 1, vis de fixation de l'unité × 6 jeux, vis de fixation du support × 1 jeu (doit être utilisé avec OS32C-BKT1)
	Support simple	OS32C-BKT3	Supports de montage simple × 2, vis de fixation de l'unité × 4 jeux ^{*1}
	Capot de protection pour fenêtre	OS32C-BKT4	
	Pupitre	OS32C-MT	Avec un pupitre, utilisez un OS32C avec entrée de câble latérale (OS32C-SP1). L'OS32C avec entrée de câble arrière (OS32C-BP) ne peut pas être monté. À utiliser avec des supports de montage (OS32C-BKT1 et OS32C-BKT2).
	Kit pour le pupitre	OS32C-HDT	Vis de fixation x 3 jeux Utilisez cette option lors de la fixation d'un support sur le pupitre.

*1. Il y a huit vis de montage OS32C : quatre vis à usage unique et quatre vis pour le couvercle de protection pour la fenêtre.

Accessoires

Aspect	Description		Modèle	Remarques
	Fenêtre optique		OS32C-WIN-KT	Pièce de rechange
	Bloc capteur sans bloc E/S Plage de fonctionnement max. : 3 m		OS32C-SN	Pièce de rechange
	Bloc capteur sans bloc E/S Plage de fonctionnement max. : 4 m		OS32C-SN-4M	
	Bloc capteur sans bloc E/S avec fonction DM Plage de fonctionnement max. : 3 m		OS32C-SN-DM	Pièce de rechange
	Bloc capteur sans bloc E/S avec fonction DM Plage de fonctionnement max. : 4 m		OS32C-SN-DM-4M	
	Bloc E/S	Avec sortie de câble arrière	OS32C-CBBP	Pièce de rechange
		Avec sortie de câble côté gauche	OS32C-CBSP1	
	Kit de nettoyage de fenêtre, Linge anti-statique		WIN-CLN-KT	Accessoire

Classification/performance

Type de capteur	Scrutateur laser de sécurité de type 3	
Catégorie de sécurité	Catégorie de sécurité 3 / PLd (ISO 13849-1)	
Capacité de détection	Configurable, non-transparent avec un diamètre de 30, 40, 50 ou 70 mm (taux de réflexion de 1,8 % ou plus) (70 mm)	
Zone de surveillance	Nombre de programmes : (zone de sécurité + 2 zones d'avertissement) x 70	
Portée	OS32C-□□□	Zone de sécurité : 1,75 m (résolution d'objet min. de 30 mm) 2,5 m (résolution d'objet min. de 40 mm) 3,0 m (résolution d'objet min. de 50 mm ou 70 mm) Zone d'avertissement : 10 m
	OS32C-□□□-4M	Zone de sécurité : 1,75 m (résolution d'objet min. de 30 mm) 2,5 m (résolution d'objet min. de 40 mm) 3,0 m (résolution d'objet min. de 50 mm ou 70 mm) 4,0 m (résolution d'objet min. de 70 mm) Zone d'avertissement : 15,0 m
Erreur de mesure maximale	100 mm (à 3 m ou moins) ^{*1} 110 mm (à une distance supérieure à 3 m et inférieure à 4 m) ^{*1}	
Angle de détection	270°	
Résolution angulaire	0,4°	
Diamètre du faisceau laser	6 mm à la fenêtre optique, 14 mm (typique) à 3 m.	
Hauteur du plan de lecture laser	67 mm à partir du bas du scanner (voir "Dimensions" on page 8 pour plus de détails.)	
Temps de réponse	Temps de réponse de ON à OFF : De 80 ms (2 balayages) à 680 ms (jusqu'à 17 balayages) ^{*2} Temps de réponse de OFF à ON : Temps de réponse de ON à OFF + 100 ms à 60 s (configurable)	
Temps de commutation de programme	de 20 à 320 ms	
Alimentation	24 Vc.c. +25 %/-30 % (ondulation p-p 2,5 V max.)	
Consommation électrique	Fonctionnement normal : 5 W max., 4 W typique (sans charge de sortie) ^{*3} Mode veille : 3,75 W (sans charge de sortie)	
Source d'émission (longueur d'onde)	Diode laser infrarouge (905 nm)	
Classe de protection laser	Classe 1 : IEC/EN60825-1 (2007) Classe 1 : JIS C 6802 (2005) Classe I : CFR21 1040.10, 1040.11	
Sortie de sécurité (OSSD)	Transistor PNP x 2, courant de charge de 250 mA max., tension résiduelle de 2 V max., capacité de charge de 2,2 µf max., courant de fuite de 1 mA max. ^{*3,*4,*5}	
Sortie auxiliaire (non-sécurité)	Transistor NPN / PNP x 1, courant de charge de 100 mA max., tension résiduelle de 2 V max., courant de fuite de 1 mA max. ^{*4,*5,*6}	
Sortie d'avertissement (non-sécurité)	Transistor NPN / PNP x 1, courant de charge de 100 mA max., tension résiduelle de 2 V max., courant de fuite de 1 mA max. ^{*4,*5,*6}	
Mode de fonctionnement	Démarrage automatique (Auto Start), verrouillage au démarrage (Start Interlock), verrouillage au démarrage / redémarrage (Start/Restart Interlock)	
Entrée	EDM (surveillance de périphérique externe)	ON : 0 V court-circuit (courant d'entrée de 50 mA), OFF : Ouvert
	Démarrage	ON : 0 V court-circuit (courant d'entrée de 20 mA), OFF : Ouvert
	Sélection de zone	ON : 24 V court-circuit (courant d'entrée de 5 mA), OFF : Ouvert
	Veille	ON : 24 V court-circuit (courant d'entrée de 5 mA max.), OFF : Ouvert
Type de connexion	Câble d'alimentation : mini-connecteur à 18 broches (torsadé) Câble de communication : Connecteur M12, 4 broches	
Connexion avec le PC	Communication : Ethernet ^{*7} SE pris en charge : Windows 2000, Windows XP (version 32 bits, Service Pack 3 ou ultérieur), Windows Vista (version 32 bits), Windows 7 (version 32 bits / version 64 bits)	
Voyants	Voyant RUN : Vert, Voyant STOP : Rouge, Voyant de verrouillage : Jaune, sortie d'avertissement / auxiliaire : orange Affichage d'état / diagnostic : 2 LED à 7 segments, voyants de secteur individuels : LED rouge x 8	
Circuit de protection	Protection contre les courts-circuits de sortie et l'inversion de polarité d'alimentation	
Température ambiante	Fonctionnement : -10 à 50 °C, Stockage : -25 à 70 °C	
Humidité ambiante	Fonctionnement et stockage : 95 % RH max., sans condensation	
Luminosité ambiante de fonctionnement	Lampe à incandescence : Éclairage sur la surface de réception de 1 500 lx max. (l'angle du plan de balayage laser et de la lumière perturbante doit être de ±5 degrés ou plus)	
Résistance d'isolement	20 MΩ ou plus (500 Vc.c.)	
Tension de résistance diélectrique	500 Vc.c., 1 minute	
Degré d'étanchéité	IP65 (IEC60529)	
Boîtier	Tête de capteur : aluminium moulé, fenêtre optique : Polycarbonate, bloc E/S : Aluminium moulé	

Dimensions (L x H x P)	133,0 x 104,5 x 142,7 mm (hors câble)
Résistance à l'impact	98 m/s ² 1 000 fois pour chacune des directions X, Y et Z (IEC60068-2-29)
Vibrations	10 à 55 Hz, avec double amplitude de 0,7 mm, 20 balayages dans les directions X, Y et Z (IEC60068-2-6)
Poids (unité principale seulement)	1,3 kg
Câble d'alimentation	Jusqu'à 30 m
Câble de communication	Jusqu'à 100 m pour le câble 100BASE-TX
Homologations	Certifié par : TÜV Rheinland, UL Normes : EN61496-1 (Type 3 ESPE), EN61496-3 (Type 3 AOPDDR), EN61508 (SIL2), IEC61496-1 (Type 3 ESPE), IEC61496-3 (Type 3 AOPDDR), IEC61508 (SIL2), UL508, UL1998, CAN/CSA-C22.2 N°14, CAN/CSA-C22.2 N°0.8

- *1. Il se peut qu'une erreur de mesure supplémentaire doive être ajoutée à cause des arrière-plans réfléchissants.
- *2. Le mode de tolérance à la pollution ajoutera 6 ms à chaque temps de balayage.
- *3. Le courant nominal de l'OS32C est de 1.025 A max. (OS32C 210 mA + charge OSSD A + charge OSSD B + charge de sortie auxiliaire + charge de sortie d'avertissement + entrées fonctionnelles). où les entrées fonctionnelles sont : Entrée EDM ... 50 mA, entrée de démarrage ... 20 mA, entrée en veille ... 5 mA, entrée Zone X ... 5 mA x 8 (huit entrées de sélection de zone)
- *4. La tension de sortie est égale à la tension d'entrée - 2,0 Vc.c.
- *5. La consommation de courant totale de 2 OSSD, de la sortie auxiliaire et de la sortie d'avertissement ne peut pas dépasser 700 mA.
- *6. La polarité de sortie (NPN/PNP) peut être configurée à l'aide de l'outil de configuration.
- *7. Un câble Ethernet avec un connecteur M12, 4 broches est nécessaire.

Connexion

Raccordement de base avec une seule unité OS32C Catégorie 3, PLd (ISO13849-1)

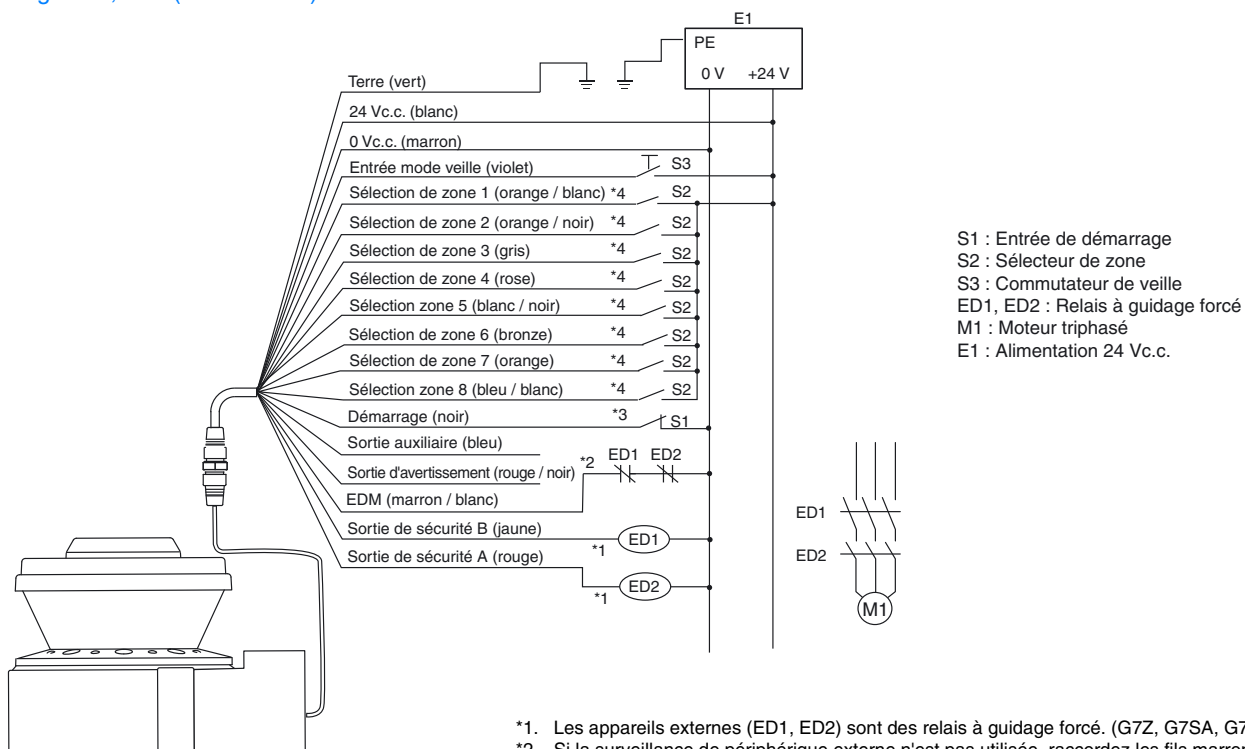

Configuration de l'OS32C
 - Surveillance de périphérie externe activée
 - Verrouillage au démarrage/redémarrage

- *1. Les appareils externes (ED1, ED2) sont des relais à guidage forcé. (G7Z, G7SA, G7S, etc.)
 - *2. Si la surveillance de périphérie externe n'est pas utilisée, raccordez les fils marron/blanc à 0 V, puis désactivez la surveillance de périphérie externe avec le logiciel de configuration.
 - *3. Utilisez un contact NC pour une entrée de démarrage.
 - *4. Pour le réglage de la sélection de zone, reportez-vous au Manuel de l'utilisateur OS32C Series.
- Note : Cet exemple de câblage correspond à la catégorie 3.

Connexion au contrôleur G9SA-301
Catégorie 3, PLd (ISO13849-1)

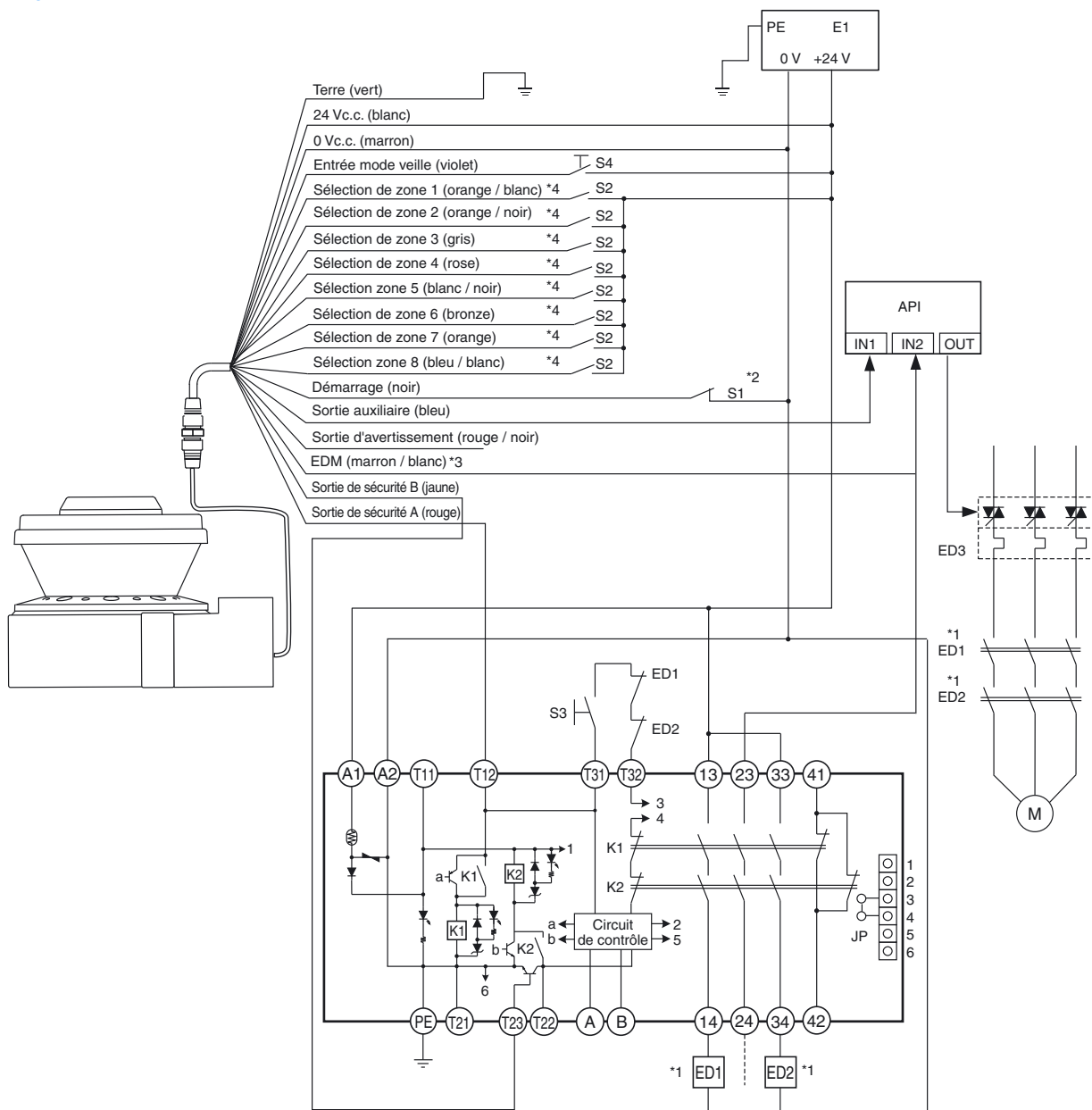

- ED1, ED2 : Relais à guidage forcé
- ED3 : Contacteur statique (G3J)
- M : Moteur triphasé
- S1 : Entrée de démarrage
(utiliser pour déverrouiller)
- S2 : Sélecteur de zone
- S3 : interrupteur de réinitialisation
- S4 : Commutateur de veille
- E1 : Alimentation 24 VDC
- API : Contrôleur programmable
(pour la surveillance uniquement
et non lié à un système de sécurité)

*1. Les appareils externes (ED1, ED2) sont des relais à guidage forcé. (G7Z, G7SA, G7S, etc.)
 *2. Utilisez un contact NC pour une entrée de démarrage.
 *3. Si la surveillance de périphérique externe n'est pas utilisée, raccordez les fils marron/blanc à 0 V, puis désactivez la surveillance de périphérique externe avec le logiciel de configuration.
 *4. Pour le réglage d'interrupteur de sélection de zone, reportez-vous au Manuel de l'utilisateur OS32C Series.
 Note : Cet exemple de câblage correspond à la catégorie 3.

Dimensions

OS32C avec sortie de câble arrière - OS32C-BP/OS32C-BP-DM

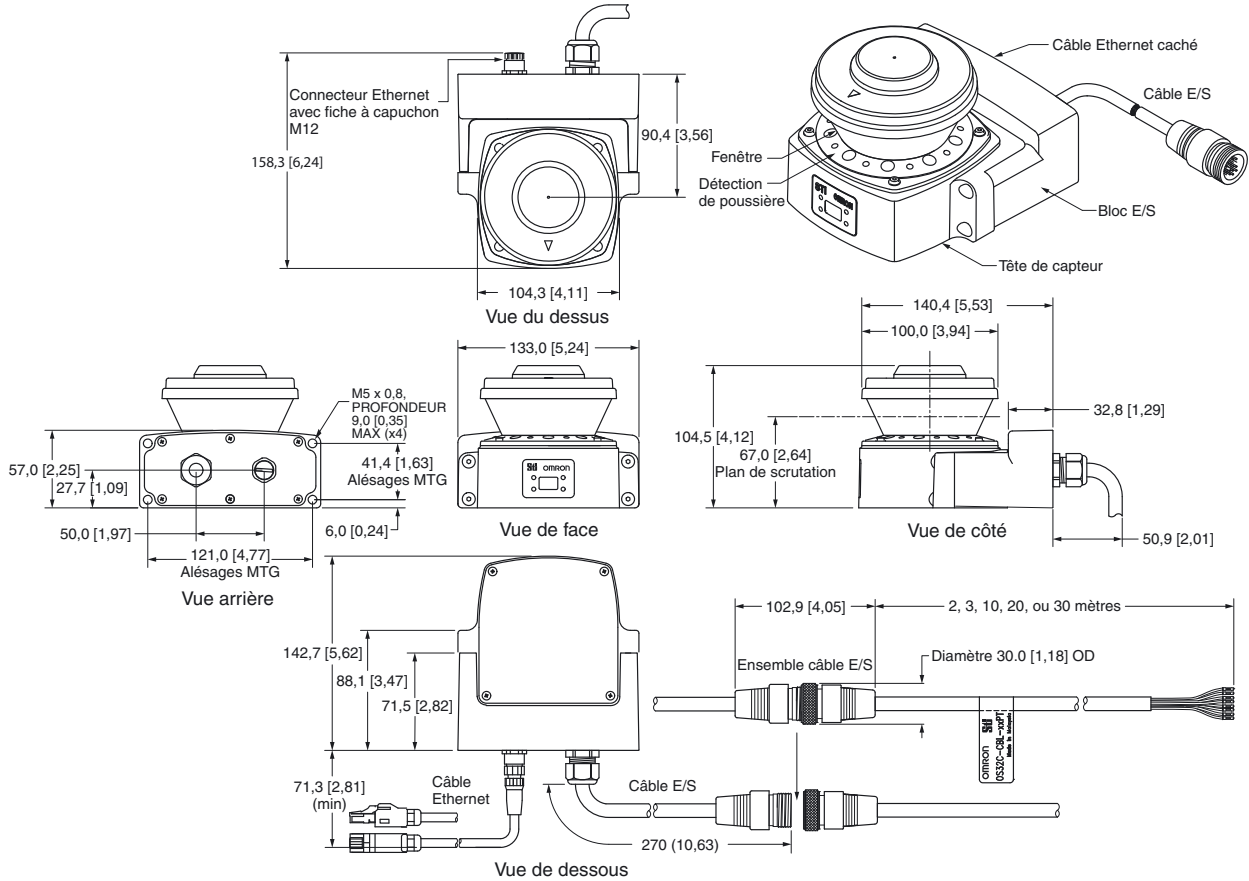

OS32C avec sortie de câble latérale - OS32C-SP1/OS32C-SP1-DM

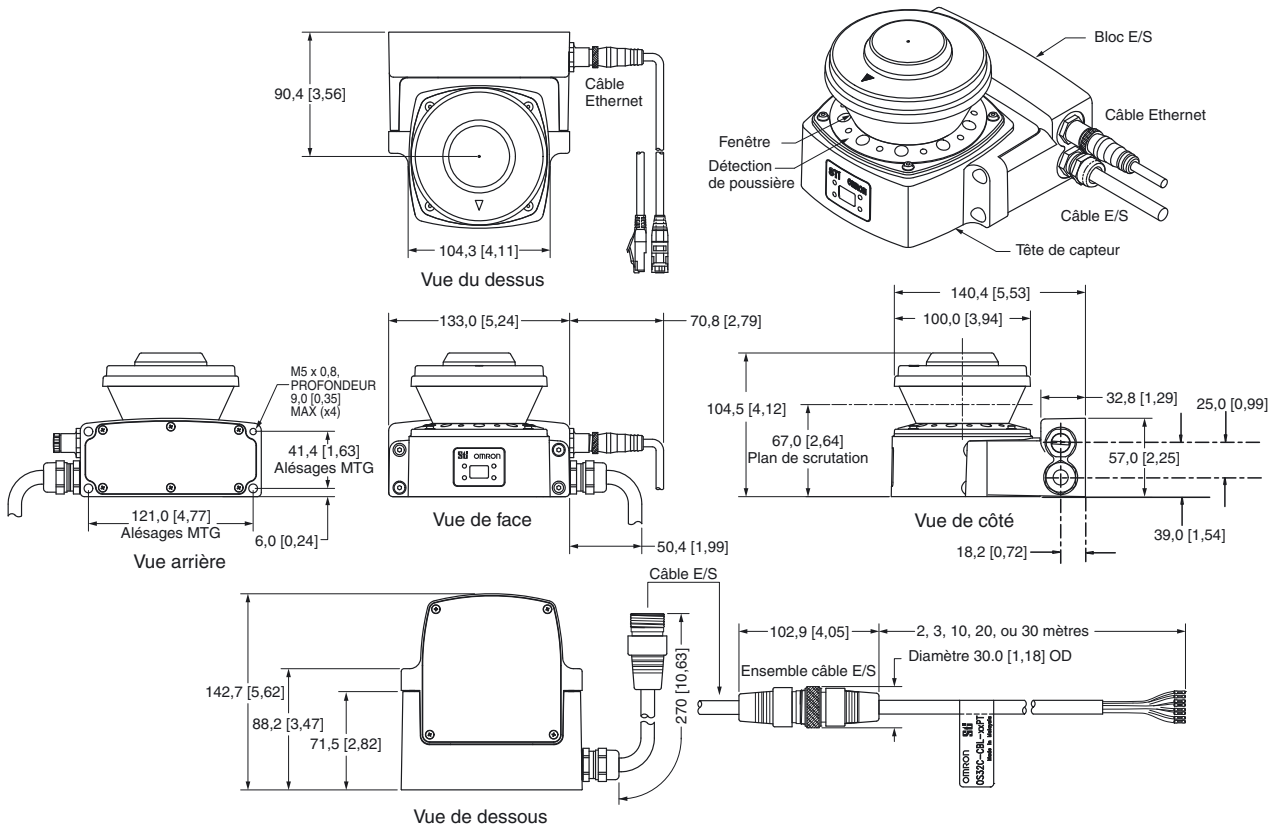

Compatibilité et fonctions de l'outil de configuration et du firmware

Consultez le tableau ci-dessous pour connaître les fonctions prises en charge et la compatibilité avec les versions OS32C. Pour déterminer la version OS32C, consultez les étiquettes du produit.

- Remarque :
- Seules les versions du bloc capteur et de l'outil de configuration ont été mises à jour pour prendre en charge les nouvelles fonctions. Aucune modification n'a été apportée au bloc d'E/S.
 - Le kit de remplacement de fenêtre OS32C-WIN-KT peut être utilisé sur n'importe quel bloc capteur.

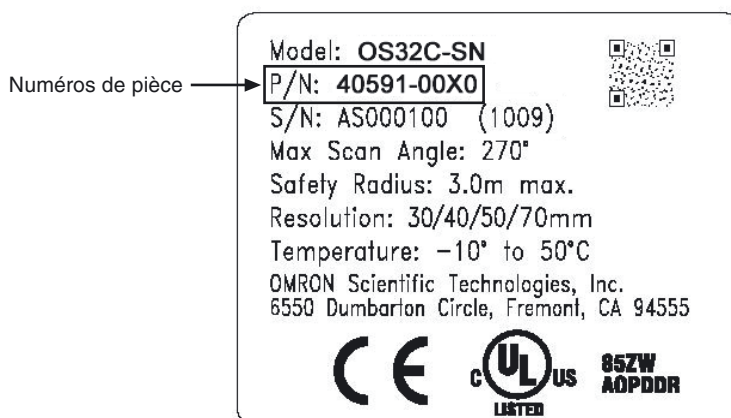

Les numéros de pièce ont été modifiés :

OS32C-SN : 40591-0010 (ancien), 40591-0020 (actuel)
 OS32C-SN-DM : 40591-0040 (actuel)
 OS32C-SN-4M : 40603-0020 (actuel)
 OS32C-SN-DM-4M : 40603-0040 (actuel)

	Version OS32C		OS32C-DM	OS32C-4M	OS32C-DM-4M
	40591-0010	40591-0020	40591-0040	40603-0020	40603-0040
Résolution d'objet minimum configurable	-	Pris(e) en charge	Pris(e) en charge	Pris(e) en charge	Pris(e) en charge
Mode de veille avec arrêt du laser	-	Pris(e) en charge	Pris(e) en charge	Pris(e) en charge	Pris(e) en charge
Copier/coller de zones et de programmes	-	Pris(e) en charge	Pris(e) en charge	Pris(e) en charge	Pris(e) en charge
Enregistrement de la surveillance	-	Pris(e) en charge	Pris(e) en charge	Pris(e) en charge	Pris(e) en charge
Lecture de la surveillance	-	Pris(e) en charge	Pris(e) en charge	Pris(e) en charge	Pris(e) en charge
Inversion de l'affichage à 7 segments	-	Pris(e) en charge	Pris(e) en charge	Pris(e) en charge	Pris(e) en charge
Affichage du nom du fichier de configuration dans l'en-tête de l'outil de configuration	-	Pris(e) en charge	Pris(e) en charge	Pris(e) en charge	Pris(e) en charge
Formes de zone supplémentaires (demi-cercle à 180°, rectangle à 180°, polygone à 180°)	-	Pris(e) en charge	Pris(e) en charge	Pris(e) en charge	Pris(e) en charge
Prise en charge par l'outil de configuration de la commutation entre la configuration OS32C par défaut et la configuration de travail en cours de l'utilisateur	-	Pris(e) en charge	Pris(e) en charge	Pris(e) en charge	Pris(e) en charge
Affichage de conseils de dépannage dans le journal d'erreurs	-	Pris(e) en charge	Pris(e) en charge	Pris(e) en charge	Pris(e) en charge
Somme de contrôle de configuration, somme de contrôle de sécurité	Pris(e) en charge ^{*1}	Pris(e) en charge ^{*1}	Pris(e) en charge ^{*1}	Pris(e) en charge ^{*1}	Pris(e) en charge ^{*1}
Prise en charge de Windows 7	-	Pris(e) en charge	Pris(e) en charge	Pris(e) en charge	Pris(e) en charge
Somme de contrôle de non sécurité	Pris(e) en charge ^{*2}	Pris(e) en charge ^{*2}	Pris(e) en charge ^{*2}	Pris(e) en charge ^{*2}	Pris(e) en charge ^{*2}
Données de coordination de zone d'importation et d'exportation unique	Pris(e) en charge ^{*2}	Pris(e) en charge ^{*2}	Pris(e) en charge ^{*2}	Pris(e) en charge ^{*2}	Pris(e) en charge ^{*2}
Niveau d'accès maintenance	-	Pris(e) en charge ^{*3}	Pris(e) en charge ^{*2}	Pris(e) en charge ^{*2}	Pris(e) en charge ^{*2}
Rotation de la vue de l'écran de surveillance	Pris(e) en charge ^{*4}	Pris(e) en charge ^{*4}	Pris(e) en charge ^{*4}	Pris(e) en charge ^{*4}	Pris(e) en charge ^{*4}
Langues française, allemande, italienne et espagnole	Pris(e) en charge ^{*4}	Pris(e) en charge ^{*4}	Pris(e) en charge ^{*4}	Pris(e) en charge ^{*4}	Pris(e) en charge ^{*4}
Coordonnées de zones d'importation et d'exportation multiples	Pris(e) en charge ^{*4}	Pris(e) en charge ^{*4}	Pris(e) en charge ^{*4}	Pris(e) en charge ^{*4}	Pris(e) en charge ^{*4}
EtherNet/IP et données de mesure	-	-	Pris(e) en charge	-	Pris(e) en charge
Mode de tolérance à la pollution	-	Pris(e) en charge ^{*5}	Pris(e) en charge ^{*5}	Pris(e) en charge ^{*6}	Pris(e) en charge ^{*6}
Paramètres de temps de réponse variables	-	Pris(e) en charge ^{*5}	Pris(e) en charge ^{*5}	Pris(e) en charge ^{*6}	Pris(e) en charge ^{*6}
Zone d'avertissement de sécurité de 4 mètres / 15 mètres	-	-	-	Pris(e) en charge ^{*6}	Pris(e) en charge ^{*6}
Informations d'état en mode de surveillance	-	Pris(e) en charge ^{*5}	Pris(e) en charge ^{*5}	Pris(e) en charge ^{*6}	Pris(e) en charge ^{*6}
Confirmation globale des paramètres de sécurité	-	Pris(e) en charge ^{*5}	Pris(e) en charge ^{*5}	Pris(e) en charge ^{*6}	Pris(e) en charge ^{*6}
Modification possible de la zone d'avertissement EtherNet/IP	-	-	Pris(e) en charge ^{*5}	-	Pris(e) en charge ^{*6}

*1. Nécessite l'Outil de configuration version 1.4.0 ou ultérieure

*2. Nécessite l'Outil de configuration version 1.6.0 ou ultérieure

*3. Si le numéro de série du bloc capteur est supérieur à AS08300 et si la version de l'Outil de configuration est la version 1.6.0 ou ultérieure

*4. Nécessite l'Outil de configuration version 1.8.0 ou ultérieure

*5. Si le numéro de série du bloc capteur est supérieur à AS17500 et si la version de l'Outil de configuration est la version 2.0.0 ou ultérieure

*6. Nécessite l'Outil de configuration version 2.0.0 ou ultérieure

	Version de l'Outil de configuration				
	antérieure à la version 1.4.0	1.4.0 et ultérieure	1.6.0 et ultérieure	1.8.0 et ultérieure	2.0.0 et ultérieure
Résolution d'objet minimum configurable	–	Pris(e) en charge	Pris(e) en charge	Pris(e) en charge	Pris(e) en charge
Mode de veille avec arrêt du laser	–	Pris(e) en charge	Pris(e) en charge	Pris(e) en charge	Pris(e) en charge
Copier et coller de zones et de programmes	–	Pris(e) en charge	Pris(e) en charge	Pris(e) en charge	Pris(e) en charge
Surveillance du système d'enregistrement	–	Pris(e) en charge	Pris(e) en charge	Pris(e) en charge	Pris(e) en charge
Surveillance du système de lecture	–	Pris(e) en charge	Pris(e) en charge	Pris(e) en charge	Pris(e) en charge
Support pour inversion de l'affichage à 7 segments	–	Pris(e) en charge	Pris(e) en charge	Pris(e) en charge	Pris(e) en charge
Affichage du nom du fichier de configuration dans l'outil de configuration	–	Pris(e) en charge	Pris(e) en charge	Pris(e) en charge	Pris(e) en charge
Formes de zone supplémentaires (demi-cercle à 180° , rectangle à 180° , polygone à 180°)	–	Pris(e) en charge	Pris(e) en charge	Pris(e) en charge	Pris(e) en charge
Prise en charge par l'outil de configuration de la commutation entre la configuration OS32C par défaut et la configuration de travail en cours de l'utilisateur	–	Pris(e) en charge	Pris(e) en charge	Pris(e) en charge	Pris(e) en charge
Affichage de conseils de dépannage dans le journal d'erreurs	–	Pris(e) en charge	Pris(e) en charge	Pris(e) en charge	Pris(e) en charge
Somme de contrôle de configuration, somme de contrôle de sécurité	–	Pris(e) en charge	Pris(e) en charge	Pris(e) en charge	Pris(e) en charge
Prise en charge de Windows 7	–	Pris(e) en charge	Pris(e) en charge	Pris(e) en charge	Pris(e) en charge
Somme de contrôle non sécurité	–	–	Pris(e) en charge	Pris(e) en charge	Pris(e) en charge
Données de coordination de zone d'importation et d'exportation unique	–	–	Pris(e) en charge	Pris(e) en charge	Pris(e) en charge
Niveau d'accès de maintenance	–	–	Pris(e) en charge	Pris(e) en charge	Pris(e) en charge
Rotation de la vue de l'écran de surveillance	–	–	–	Pris(e) en charge	Pris(e) en charge
Langues française, allemande, italienne et espagnole	–	–	–	Pris(e) en charge	Pris(e) en charge
Données de coordination de zones d'importation et d'exportation multiples	–	–	–	Pris(e) en charge	Pris(e) en charge
Modes de tolérance à la pollution	–	–	–	–	Pris(e) en charge
Paramètres de temps de réponse variables	–	–	–	–	Pris(e) en charge
Zone d'avertissement de sécurité de 4 mètres / 15 mètres	–	–	–	–	Pris(e) en charge
Informations d'état en mode de surveillance	–	–	–	–	Pris(e) en charge
Confirmation globale des paramètres de sécurité	–	–	–	–	Pris(e) en charge
Modification possible de la zone d'avertissement EtherNet/IP	–	–	–	–	Pris(e) en charge

Modèle	N/P de tête de capteur	Version de l'Outil de configuration				
		antérieure à la version 1.4.0	1.4.0 et ultérieure	1.6.0 et ultérieure	1.8.0 et ultérieure	2.0.0 et ultérieure
OS32C-SN	40591-0010	Pris(e) en charge	Pris(e) en charge	Pris(e) en charge	Pris(e) en charge	Pris(e) en charge
OS32C-SN	40591-0020	–	Pris(e) en charge	Pris(e) en charge	Pris(e) en charge	Pris(e) en charge
OS32C-SN-DM	40591-0040	–	–	Pris(e) en charge	Pris(e) en charge	Pris(e) en charge
OS32C-SN-4M	40603-0020	–	–	–	–	Pris(e) en charge
OS32C-SN-DM-4M	40603-0040	–	–	–	–	Pris(e) en charge

Cat. No. Z298-FR2-05A-X

Dans un souci d'amélioration du produit, ces caractéristiques peuvent être modifiées sans préavis.
OMRON EUROPE B.V.

 Wegalaan 67-69,
 NL-2132 JD, Hoofddorp,
 Pays-Bas
 Téléphone : +31 23 568 13 00
 Fax : +31 23 568 13 88
 industrial.omron.eu